



---

**Κατάλογος Προϊόντων**  
Product Catalog







**ΣΥΣΤΗΜΑΤΑ ΑΠΟΣΤΡΑΓΓΙΣΗΣ**  
CATCH BASIN - DRAINAGE SYSTEM

---



**ΕΞΑΕΡΙΣΜΟΣ**  
VENTILATION

---



**ΣΤΕΓΗ**  
ROOF

---



**ΑΛΦΑΔΙΑΣΜΑ ΚΑΙ ΣΤΑΥΡΟΙ ΠΛΑΚΙΔΙΩΝ**  
SPACERS AND PROFILES

---



**ΕΝΙΣΧΥΣΗ ΣΚΥΡΟΔΕΜΑΤΟΣ – ΣΟΒΑΔΩΝ**  
CONCRETE REINFORCEMENT - PLASTER

---



**ΑΞΕΣΟΥΑΡ ΚΑΙ ΕΡΓΑΛΕΙΑ**  
BUILDING EQUIPMENT AND TOOLS

---



**ΥΛΙΚΑ ΑΣΦΑΛΕΙΑΣ**  
SAFETY

---



ΟΙ ΕΚΘΕΣΕΙΣ ΜΑΣ ΣΤΟΝ ΚΟΣΜΟ.

OUR FAIRS IN THE WORLD.





**ΣΥΣΤΗΜΑΤΑ ΑΠΟΣΤΡΑΓΓΙΣΗΣ**

**CATCH BASIN - DRAINAGE SYSTEM**

ΧΡΩΜΑΤΑ / COLORS



**ΕΝΙΣΧΥΜΕΝΟ ΠΛΑΣΤΙΚΟ  
ΚΑΙ ΠΟΛΛΑΠΛΕΣ  
ΣΥΝΔΕΣΕΙΣ**

**ΣΥΣΚΕΥΑΣΙΕΣ ΠΡΟΪΟΝΤΟΣ**

Κωδικός	Διαστάσεις*	Χρώμα	Συσκ.	Παλετ.	Διαστάσεις παλέτας*	Βάρος
PS20-01	20x20	●	1	450	100x120x230	0,520 kg/τεμ.
PS25-01	25x25	●	1	144	100x120x230	1,630 kg/τεμ.
PS30-01	30x30	●	1	160	120x120x240	1,200 kg/τεμ.
PS40-01	40x40	●	1	63	120x120x240	2,700 kg/τεμ.
PS55-01	55x55	●	1	20	120x120x230	6,200 kg/τεμ.
PS20-01V	20x20	●	1	450	100x120x230	0,520 kg/τεμ.
PS30-01V	30x30	●	1	160	120x120x240	1,200 kg/τεμ.
PS40-01V	40x40	●	1	63	120x120x240	2,700 kg/τεμ.
Code	Mod.*	Col.	Pack.	Pallet	Pallet size*	Weight

**PRODUCT ORDER DATA SHEET**

\*ΜΕΤΡΗΣΕΙΣ ΣΕ CM

**ΤΕΧΝΙΚΑ ΧΑΡΑΚΤΗΡΙΣΤΙΚΑ**

Διαστάσεις*	A*	H*	H1*	H2*	Είσοδοι / Έξοδοι**
20x20	19,6	20	18	10	50-63-80-100-125
25x25	24	24,9	22,4	12	63-80-100-125-140-160
30x30	29,2	29,5	27,3	14,7	63-80-100-125-140
40x40	39,4	39,4	36,8	19,6	80-100-125-140-160-200-250
55x55	54,5	52	48,4	26,6	160-200-250-315
Mod.*	A*	H*	H1*	H2*	Outlets**

**TECHNICAL SHEET**

\*ΜΕΤΡΗΣΕΙΣ ΣΕ CM \*\*ΜΕΤΡΗΣΕΙΣ ΣΕ MM

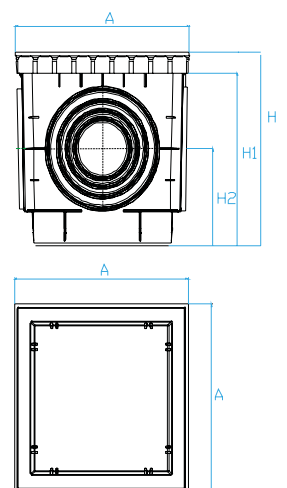

**ΠΛΑΣΤΙΚΑ ΦΡΕΑΤΙΑ**

Εγγυώνται υψηλή αντοχή σε κρούσεις, χημικούς και κλιματολογικούς παράγοντες. Ο πατενταρισμένος σχεδιασμός τους επιτρέπει την αποθήκευση περισσότερων προϊόντων στον ίδιο χώρο και τη φθηνότερη μεταφορά τους.

**Υλικό:** Συμπολυμερές πολυπροπυλένιο με προστασία UV

**CATCH BASIN**

It provides excellent impact, weathering and chemicals resistance. The patented design allows you to store 50% higher quantity than competitors making transportation more convenient.

**Material:** Stabilized Polypropylene Copolymer with anti UV.

ΧΡΩΜΑΤΑ / COLORS



Σχηματίζουν σε συνδυασμό με το πλαστικό φρεάτιο έναν τέλειο σίφωνα για την αποφυγή της δυσσομίας.

**Υλικό:** Πολυπροπυλένιο

It ensures, combined with our catch basin, an excellent siphon and a peerless simplicity of use.

**Material:** Polypropylene Copolymer.

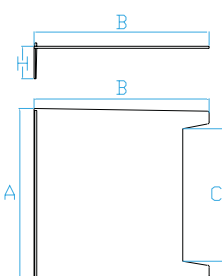
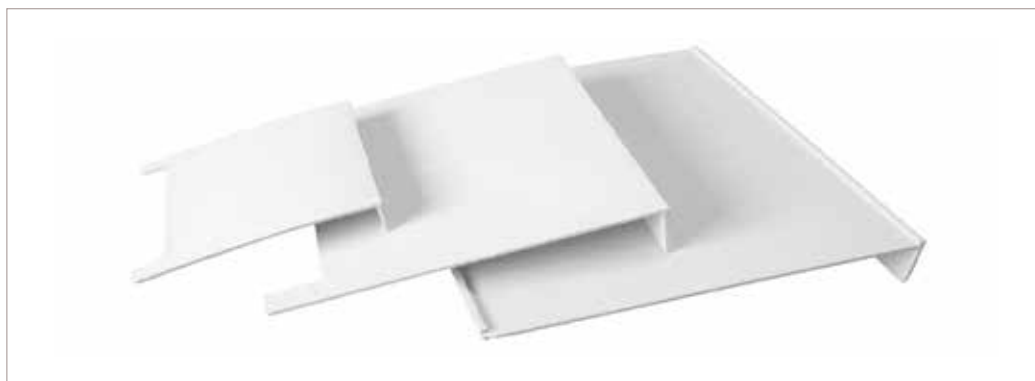

ΣΥΣΚΕΥΑΣΙΕΣ ΠΡΟΪΟΝΤΟΣ

Κωδικός	Διαστάσεις*	Χρώμα	Συσκ.	Βάρος
VEL20-01	20x20	●	1	0,102 kg/τεμ.
VEL30-01	30x30	●	1	0,291 kg/τεμ.
VEL40-01	40x40	●	1	0,494 kg/τεμ.
VEL55-01	55x55	●	1	0,945 kg/τεμ.
Code	Mod.*	Col.	Pack.	Weight

PRODUCT ORDER DATA SHEET

\*ΜΕΤΡΗΣΕΙΣ ΣΕ CM

ΤΕΧΝΙΚΑ ΧΑΡΑΚΤΗΡΙΣΤΙΚΑ

Διαστάσεις*	A*	B*	C*	H*
20x20	15,6	16,6	12,3	2,6
30x30	24,8	25,2	19,1	4,7
40x40	34,5	35	--	5,25
55x55	49,5	46	--	5,7

TECHNICAL SHEET

\*ΜΕΤΡΗΣΕΙΣ ΣΕ CM

ΧΡΩΜΑΤΑ / COLORS



Οι ταιμούχες στα πλαστικά φρεάτια ή στα πλαίσια βοηθούν στην αποφυγή της δυσσομίας.

**Υλικό:** Καουτσούκ.

The gasket combined with the catch basin or to the frame avoids any water infiltration.

**Material:** Rubber.

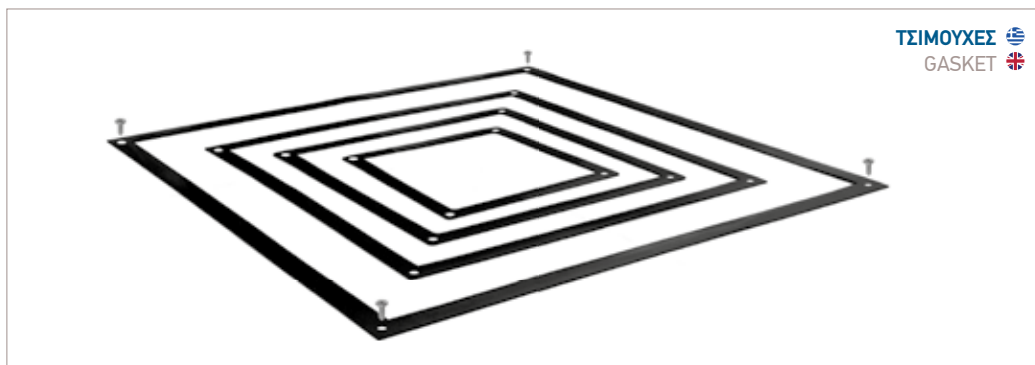

ΤΣΙΜΟΥΧΕΣ  
GASKET

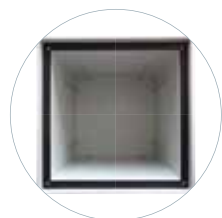

ΣΥΣΚΕΥΑΣΙΕΣ ΠΡΟΪΟΝΤΟΣ

Κωδικός	Διαστάσεις*	Χρώμα	Συσκ.	Βάρος
GUA20-01	20x20	●	1	0,030 kg/τεμ.
GUA30-01	30x30	●	1	0,045 kg/τεμ.
GUA40-01	40x40	●	1	0,075 kg/τεμ.
GUA55-01	55x55	●	1	0,120 kg/τεμ.
Code	Mod.*	Col.	Pack.	Weight

PRODUCT ORDER DATA SHEET

\*ΜΕΤΡΗΣΕΙΣ ΣΕ CM

ΤΕΧΝΙΚΑ ΧΑΡΑΚΤΗΡΙΣΤΙΚΑ

Διαστάσεις*	A*	B*	Πάχος / Thickness*
20x20	18,5	1,6	0,2
30x30	28	1,5	0,2
40x40	38	1,8	0,2
55x55	53	2,1	0,2

TECHNICAL SHEET

\*ΜΕΤΡΗΣΕΙΣ ΣΕ CM

ΤΣΙΜΟΥΧΑ  
ΤΟΠΟΘΕΤΗΜΕΝΗ ΣΕ  
ΠΛΑΣΤΙΚΟ ΦΡΕΑΤΙΟ

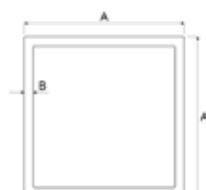

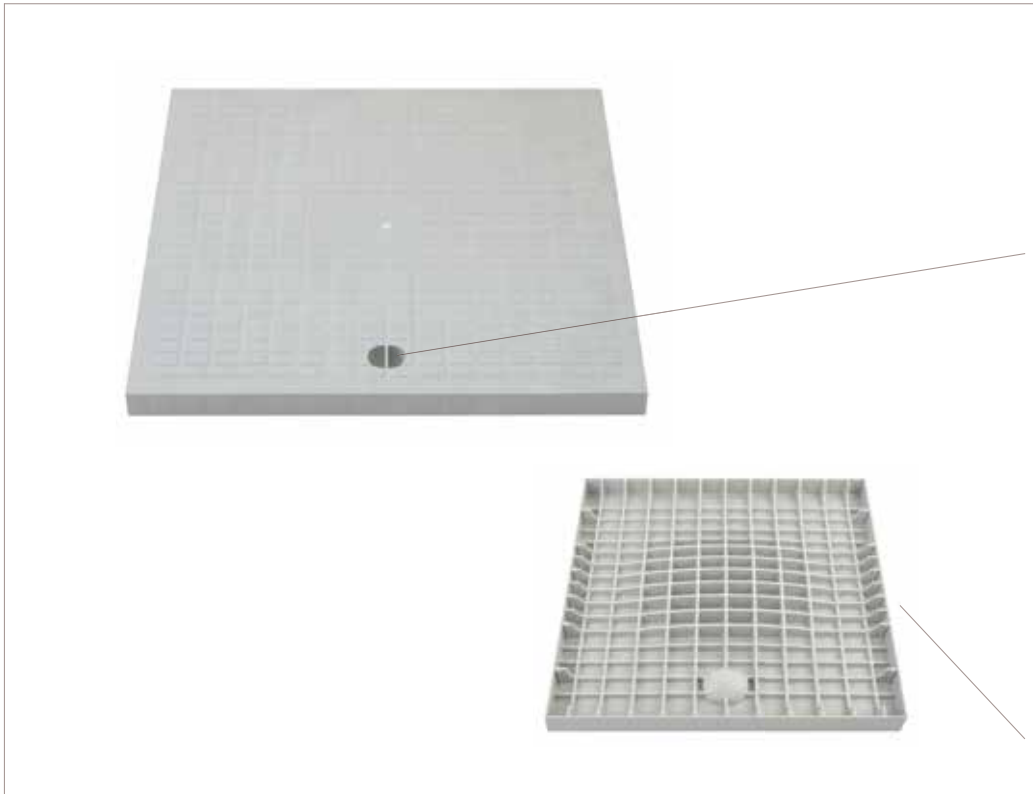





**ΧΡΩΜΑΤΑ / COLORS**



**ΛΕΠΤΟΜΕΡΕΙΕΣ ΛΑΒΗΣ ΚΑΠΑΚΙΟΥ**

**ΚΑΤΩ ΟΨΗ ΚΑΠΑΚΙΟΥ**

**ΣΥΣΚΕΥΑΣΙΕΣ ΠΡΟΪΟΝΤΟΣ**

Κωδικός	Διαστάσεις*	Χρώμα	Συσκ.	Παλετ.	Διαστάσεις παλέτας*	Βάρος
CSL20-01	20x20		1	2016	120x120x120	0,204 kg/τεμ.
CSL30-01	30X30		1	800	120x120x120	0,500 kg/τεμ.
CSL40-01	40X40		1	405	120x120x120	1,100 kg/τεμ.
CSL55-01	55X55		1	112	120x120x120	3,760 kg/τεμ.
Code	Mod.*	Col.	Pack.	Pallet	Pallet size*	Weight

**PRODUCT ORDER DATA SHEET**

\*ΜΕΤΡΗΣΕΙΣ ΣΕ CM

**ΤΕΧΝΙΚΑ ΧΑΡΑΚΤΗΡΙΣΤΙΚΑ**

Διαστάσεις*	A*	H*	Φορτίο θραύσης
20x20	18,6	1,9	3,1kN
30x30	28	2	4,5kN
40x40	38	2,5	6,9kN
55x55	53	4,6	8,4kN
Mod.*	A*	H*	Breaking load

**TECHNICAL SHEET**

\*ΜΕΤΡΗΣΕΙΣ ΣΕ CM

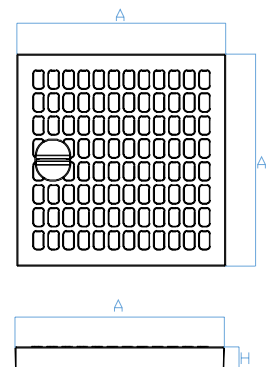

**ΚΑΠΑΚΙΑ/ΚΑΛΥΜΜΑΤΑ ΠΛΑΣΤΙΚΩΝ ΦΡΕΑΤΙΩΝ "NOR"**

Οικονομικά καπάκια φρεατίων απλού σχεδιασμού με πολύ καλή αντοχή στους ατμοσφαιρικούς παράγοντες.

**Υλικό:** Πολυπροπυλένιο εμπλουτισμένο με πρόσμικτα αντι UV.

**SINGLE COVER "NOR"**

It has a simple design, a good resistance to the atmospheric agents with excellent value for money.

**Material:** Stabilized Polypropylene Copolymer with anti UV.



ΧΡΩΜΑΤΑ / COLORS



ΠΡΟΣΤΑΣΙΑ ΜΕ ΕΠΟΞΕΙΔΙΚΗ  
ΒΑΦΗ ΠΟΥΔΡΑΣ

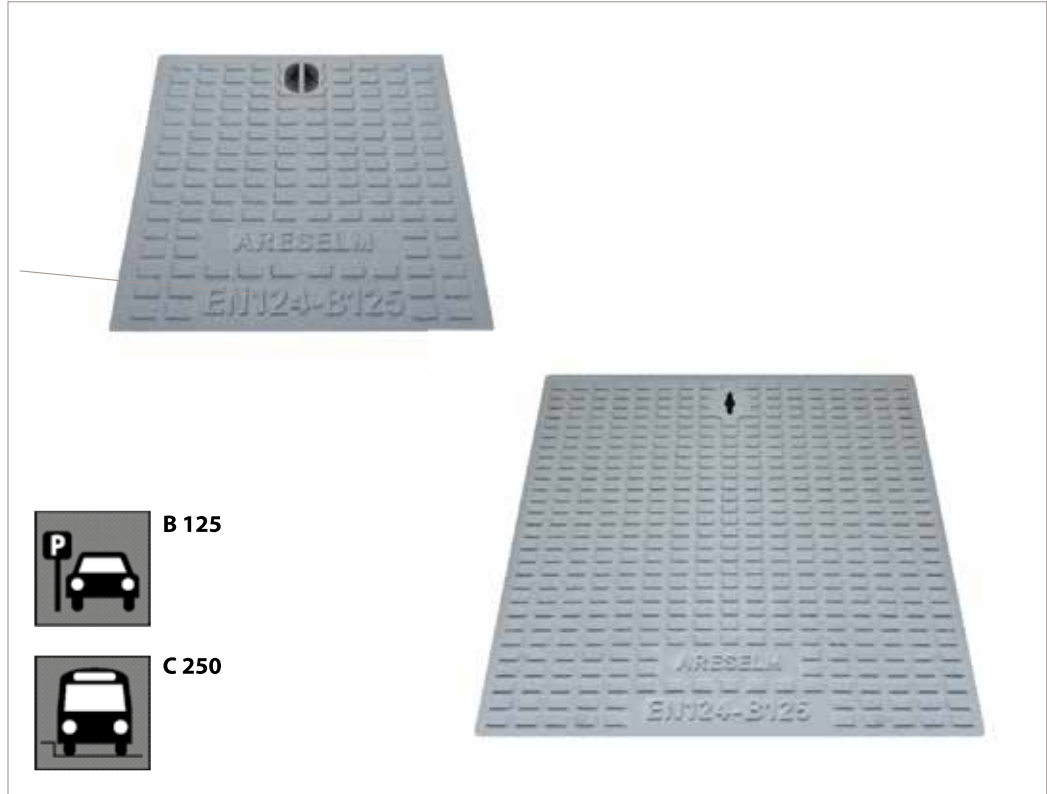

B 125



C 250

ΣΥΣΚΕΥΑΣΙΕΣ ΠΡΟΪΟΝΤΟΣ

Κωδικός	Διαστάσεις*	Χρώμα	Συσκ.	Παλετ.	Διαστάσεις παλέτας*	Βάρος
CG20-01	20x20	●	1	200	80x80x40	2,100 kg/τεμ.
CG30-01	30x30	●	1	100	90x90x40	4,500 kg/τεμ.
CG40-01	40x40	●	1	80	80x80x70	8,500 kg/τεμ.
CG55-01	55x55	●	1	52	110x110x60	17,200 kg/τεμ.
CG20-02	20x20	●	1	200	80x80x40	3,200 kg/τεμ.
CG30-02	30x30	●	1	100	90x90x70	6,600 kg/τεμ.
CG40-02	40x40	●	1	80	80x80x105	11,700 kg/τεμ.
CG55-02	55x55	●	1	52	110x110x80	24,300 kg/τεμ.
Code	Mod.*	Col.	Pack.	Pallet	Pallet size*	Weight

PRODUCT ORDER DATA SHEET

\*ΜΕΤΡΗΣΕΙΣ ΣΕ CM

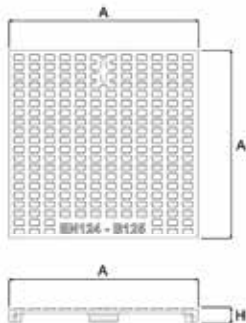

ΤΕΧΝΙΚΑ ΧΑΡΑΚΤΗΡΙΣΤΙΚΑ

Διαστάσεις*	A*	H*	Κλάση φορτίου
20x20	18,5	1,9	B 125
30x30	28	2	B 125
40x40	38	2,7	B 125
55x55	53	3,6	B 125
20x20	18,5	3,5	C 250
30x30	28	4,3	C 250
40x40	38	4,7	C 250
55x55	53	5,5	C 250
Mod.*	A*	H*	Load class

TECHNICAL SHEET

\*ΜΕΤΡΗΣΕΙΣ ΣΕ CM

ΚΑΠΑΚΙΑ/ΚΑΛΥΜΜΑΤΑ ΠΛΑΣΤΙΚΩΝ ΦΡΕΑΤΙΩΝ  
ΑΠΟ ΧΥΤΟΣΙΔΗΡΟ

Κατάλληλα για κλάσεις φορτίων B125 και C250. Όπτιμουμ αντοχή σε ατμοσφαιρικούς παράγοντες και λαβή για ευκολότερο άνοιγμα.

CAST-IRON SINGLE COVER

It has an excellent resistance to atmospheric agents and is equipped with handles for easy opening.

**Material:** Epoxy powder coated ductile cast-iron.

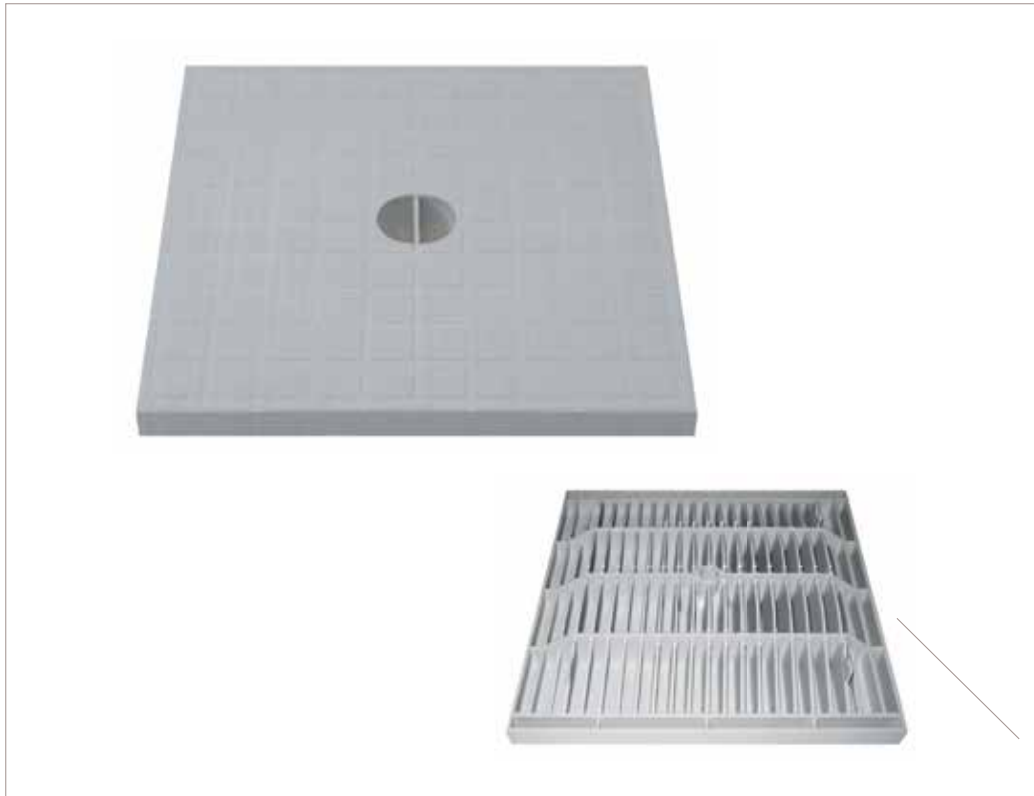

ΧΡΩΜΑΤΑ / COLORS



ΛΕΠΤΟΜΕΡΕΙΑ ΛΑΒΗΣ ΤΟΥ ΚΑΠΑΚΙΟΥ



ΛΕΠΤΟΜΕΡΕΙΕΣ ΟΠΙΣΘΙΑΣ ΟΨΗΣ ΤΟΥ ΚΑΠΑΚΙΟΥ 55X55CM

ΚΑΤΩ ΟΨΗ ΚΑΠΑΚΙΟΥ

ΣΥΣΚΕΥΑΣΙΕΣ ΠΡΟΪΟΝΤΟΣ

Κωδικός	Διαστάσεις*	Χρώμα	Συσκ.	Παλετ.	Διαστάσεις παλέτας*	Βάρος
CS20-01	20x20	●	1	1200	100x120x120	0,352 kg/τεμ.
CS25-01	25x25	●	1	1008	100x100x120	0,660 kg/τεμ.
CS30-01	30x30	●	1	468	85x120x120	0,744 kg/τεμ.
CS40-01	40x40	●	1	192	80x120x120	1,755 kg/τεμ.
CS55-01	55x55	●	1	92	120x120x120	6,340 kg/τεμ.
Code	Mod.*	Col.	Pack.	Pallet	Pallet size*	Weight

PRODUCT ORDER DATA SHEET

\*ΜΕΤΡΗΣΕΙΣ ΣΕ CM

ΤΕΧΝΙΚΑ ΧΑΡΑΚΤΗΡΙΣΤΙΚΑ

Διαστάσεις*	A*	H*	Φορτίο θραύσης
20x20	18,5	2,5	3,5kN
25x25	23,4	3	9,8kN
30x30	28	2,8	6,8kN
40x40	38	3,3	9,1kN
55x55	53	5,6	16,5kN
Mod.*	A*	H*	Breaking load

TECHNICAL SHEET

\*ΜΕΤΡΗΣΕΙΣ ΣΕ CM

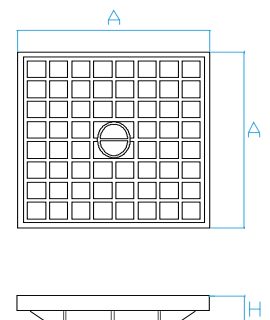

ΚΑΠΑΚΙΑ/ΚΑΛΥΜΜΑΤΑ ΠΛΑΣΤΙΚΩΝ ΦΡΕΑΤΙΩΝ  
"SUPER"

Κατασκευασμένα από πολυπροπυλένιο ενισχυμένο με anti UV στοιχεία για καλύτερη αντοχή σε ατμοσφαιρικούς παράγοντες. Το μοντέλο 55x55cm φέρει άνοιγμα με μπουλόνι.

**Υλικό:** Πολυπροπυλένιο ενισχυμένο με anti UV.

SINGLE COVER "SUPER"

Manufactured in stabilized polypropylene copolymer, it guarantees an easy application and a good resistance to bumps and atmospheric agents. The opening of the 55x55cm cover is with bolt.

**Material:** Stabilized Polypropylene Copolymer with anti UV.

ΧΡΩΜΑΤΑ / COLORS



ΛΕΠΤΟΜΕΡΕΙΕΣ ΛΑΒΗΣ  
ΤΗΣ ΣΧΑΡΑΣ



ΛΕΠΤΟΜΕΡΕΙΕΣ  
ΑΝΟΙΓΜΑΤΟΣ ΜΕ  
ΜΠΟΥΛΟΝΙ ΤΟΥ ΜΟΝΤΕΛΟΥ  
55X55CM

ΚΑΤΩ ΟΨΗ ΤΟΥ ΠΡΟΪΟΝΤΟΣ



ΣΥΣΚΕΥΑΣΙΕΣ ΠΡΟΪΟΝΤΟΣ

Κωδικός	Διαστάσεις*	Χρώμα	Συσκ.	Παλετ.	Διαστάσεις παλέτας*	Βάρος
GS20-01	20x20		1	1200	100x120x120	0,316 kg/τεμ.
GS25-01	25x25		1	1008	100x100x120	0,579 kg/τεμ.
GS30-01	30x30		1	468	85x120x120	0,638 kg/τεμ.
GS40-01	40x40		1	192	80x120x120	1,307 kg/τεμ.
GS55-01	55x55		1	92	120x120x120	5,740 kg/τεμ.
Code	Mod.*	Col.	Pack.	Pallet	Pallet size*	Weight

PRODUCT ORDER DATA SHEET

\*ΜΕΤΡΗΣΕΙΣ ΣΕ CM

ΤΕΧΝΙΚΑ ΧΑΡΑΚΤΗΡΙΣΤΙΚΑ

Διαστάσεις*	A*	H*	Φορτίο Θραύσης
20x20	18,5	2,5	3,3kN
25x25	23,4	3	8,8kN
30x30	28	2,8	6,4kN
40x40	38	3,3	8,5kN
55x55	53	5,6	16,5kN
Mod.*	A*	H*	Breaking load

TECHNICAL SHEET

\*ΜΕΤΡΗΣΕΙΣ ΣΕ CM

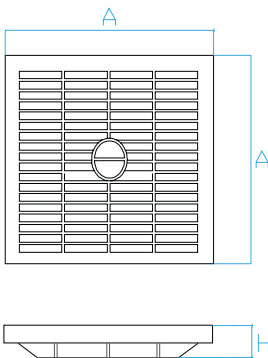

ΣΧΑΡΕΣ ΓΙΑ ΠΛΑΣΤΙΚΑ ΦΡΕΑΤΙΑ "SUPER"

Ο σχεδιασμός τους είναι ασφαλής για τα τακούνια. Οι ακτινωτές τους ενισχύσεις κρίνονται ιδανικές για όσους απαιτούν αντοχή, ευελιξία και καλό σχεδιασμό. Το μοντέλο 55x55cm διαθέτει άνοιγμα με μπουλόνι.

**Υλικό:** Πολυπροπυλένιο ενισχυμένο με anti UV.

SINGLE GRATING "SUPER"

It's characterized by heelproof system and radiant reinforcements that make it the ideal solution for those who demand resistance, versatility and design. The opening of the 55x55cm cover is with bolt.

**Material:** Stabilized Polypropylene Copolymer with anti UV.



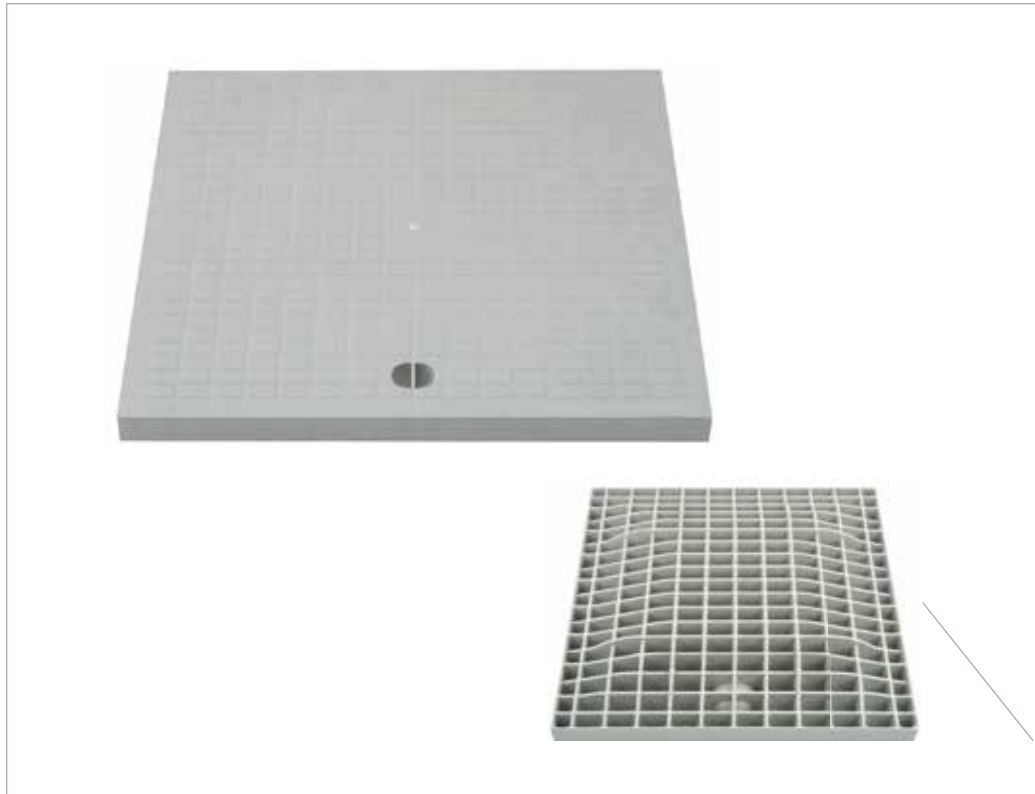

ΧΡΩΜΑΤΑ / COLORS



ΛΕΠΤΟΜΕΡΕΙΕΣ ΛΑΒΗΣ ΤΟΥ ΚΑΠΑΚΙΟΥ

ΚΑΤΩ ΟΨΗ ΠΡΟΪΟΝΤΟΣ

ΣΥΣΚΕΥΑΣΙΕΣ ΠΡΟΪΟΝΤΟΣ

Κωδικός	Διαστάσεις*	Χρώμα	Συσκ.	Παλετ.	Διαστάσεις παλέτας*	Βάρος
CSP20-01	20x20	●	1	1332	120x120x120	0,370 kg/τεμ.
CSP30-01	30x30	●	1	480	120x120x120	0,935 kg/τεμ.
CSP40-01	40x40	●	1	234	120x120x120	2,150 kg/τεμ.
CSP55-01	55x55	●	1	100	120x120x120	7,040 kg/τεμ.
CSP20-02	20x20	●	1	1332	120x120x120	0,305 kg/τεμ.
CSP30-02	30x30	●	1	480	120x120x120	0,748 kg/τεμ.
CSP40-02	40x40	●	1	234	120x120x120	1,750 kg/τεμ.
CSP55-01V	55x55	●	1	100	120x120x120	5,640 kg/τεμ.
Code	Mod.*	Col.	Pack.	Pallet	Pallet size*	Weight

PRODUCT ORDER DATA SHEET

\*ΜΕΤΡΗΣΕΙΣ ΣΕ CM

ΤΕΧΝΙΚΑ ΧΑΡΑΚΤΗΡΙΣΤΙΚΑ

Διαστάσεις*	A*	H*	Φορτίο Θραύσης
20x20	18,5	2,9	6,3kN
30x30	28	3,8	14,4kN
40x40	38	3,8	22,6kN
55x55	53	4,9	44,4kN
Mod.*	A*	H*	Breaking load

TECHNICAL SHEET

\*ΜΕΤΡΗΣΕΙΣ ΣΕ CM

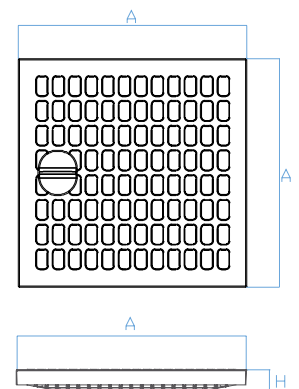

ΚΑΠΑΚΙΑ/ΚΑΛΥΜΜΑΤΑ ΠΛΑΣΤΙΚΩΝ ΦΡΕΑΤΙΩΝ "TOP"

Απλός σχεδιασμός και πολύ καλή αντοχή στους ατμοσφαιρικούς παράγοντες. Σε σχέση με τα καπάκια "NOR" είναι πιο ενισχυμένα για μεγαλύτερη αντοχή στις μηχανικές καταπονήσεις.

**Υλικό:** Πολυπροπυλένιο ενισχυμένο με αντι UV παράγοντες. Διατίθεται και σε πράσινο χρώμα.

SINGLE COVER "TOP"

It has a simple design and a good resistance to the atmospheric agents. Compared to the version "NOR", the manhole cover has been reinforced providing better mechanical resistance.

**Material:** Stabilized Polypropylene Copolymer. Dye for green version.

ΧΡΩΜΑΤΑ / COLORS



ΛΕΠΤΟΜΕΡΕΙΕΣ ΛΑΒΗΣ  
ΤΗΣ ΣΧΑΡΑΣ

ΚΑΤΩ ΟΨΗ ΠΡΟΪΟΝΤΟΣ

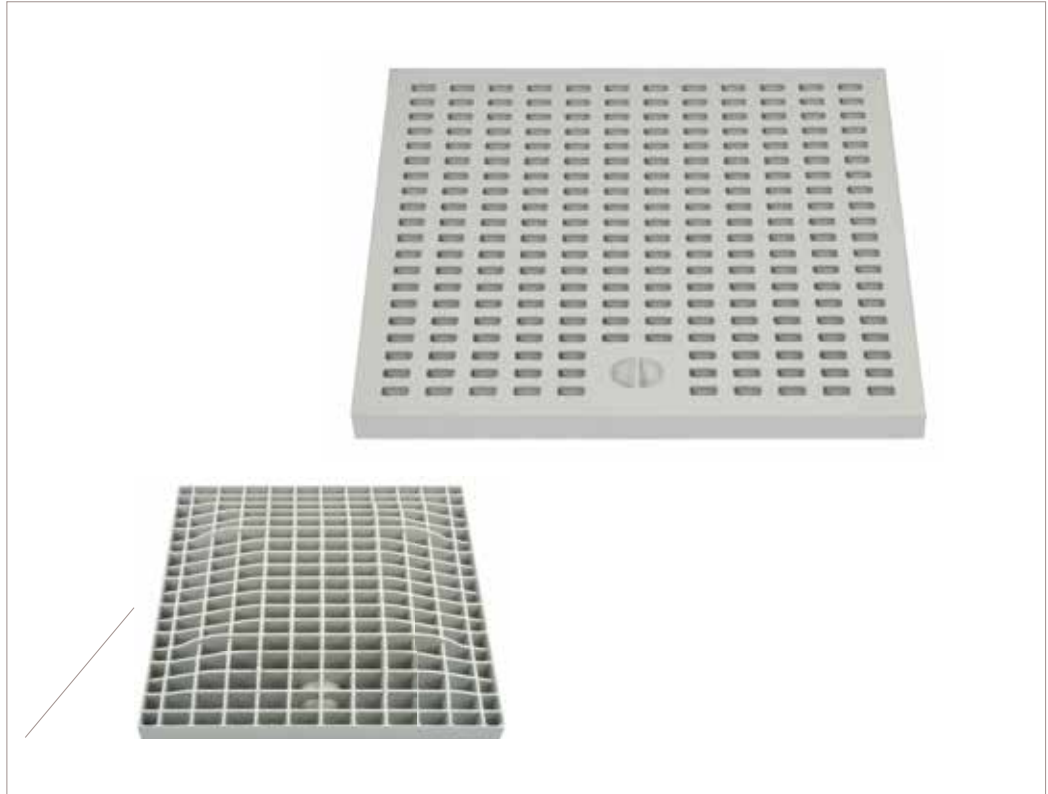

ΣΥΣΚΕΥΑΣΙΕΣ ΠΡΟΪΟΝΤΟΣ

Κωδικός	Διαστάσεις*	Χρώμα	Συσκ.	Παλετ.	Διαστάσεις παλέτας*	Βάρος
GSP20-01	20x20		1	1332	120x120x120	0,350 kg/τεμ.
GSP30-01	30x30		1	480	120x120x120	0,858 kg/τεμ.
GSP40-01	40x40		1	234	120x120x120	1,960 kg/τεμ.
GSP55-01	55x55		1	100	120x120x120	6,700 kg/τεμ.
GSP20-02	20x20		1	1332	120x120x120	0,286 kg/τεμ.
GSP30-02	30x30		1	480	120x120x120	0,660 kg/τεμ.
GSP40-02	40x40		1	234	120x120x120	1,640 kg/τεμ.
GSP55-01V	55x55		1	100	120x120x120	5,360 kg/τεμ.
Code	Mod.*	Col.	Pack.	Pallet	Pallet size*	Weight

PRODUCT ORDER DATA SHEET

\*ΜΕΤΡΗΣΕΙΣ ΣΕ CM

ΤΕΧΝΙΚΑ ΧΑΡΑΚΤΗΡΙΣΤΙΚΑ

Διαστάσεις*	A*	H*	Φορτίο Θραύσης
20x20	18,5	2,9	6,1kN
30x30	28	3,8	11,4kN
40x40	38	3,8	21,4kN
55x55	53	4,9	41,7kN
Mod.*	A*	H*	Breaking load

TECHNICAL SHEET

\*ΜΕΤΡΗΣΕΙΣ ΣΕ CM

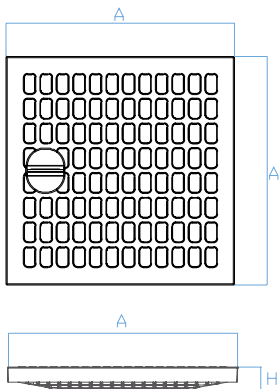

ΣΧΑΡΕΣ ΓΙΑ ΠΛΑΣΤΙΚΑ ΦΡΕΑΤΙΑ "TOP"

Απλός σχεδιασμός και πολύ καλή αντοχή στους ατμοσφαιρικούς παράγοντες. Σε σχέση με τις σχάρες "NOR" έχουν ενίσχυση για υψηλότερες μηχανικές αντοχές.

**Υλικό:** Πολυπροπυλένιο ενισχυμένο με αντι UV παράγοντες. Διατίθεται και σε πράσινο χρώμα.

SINGLE GRATING "TOP"

It has a simple design and a good resistance to the atmospheric agents. Compared to the version "NOR" the grating has been reinforced providing better mechanical resistance.

**Material:** Stabilized Polypropylene Copolymer with anti UV. Dye for green version.

ΧΡΩΜΑΤΑ / COLORS



ΧΕΙΡΟΛΑΒΗ ΤΟΥ ΚΑΠΑΚΙΟΥ

ΚΑΤΩ ΟΨΗ

ΣΥΣΚΕΥΑΣΙΕΣ ΠΡΟΪΟΝΤΟΣ

Κωδικός	Διαστάσεις*	Χρώμα	Συσκ.	Παλετ.	Διαστάσεις παλέτας*	Βάρος
CSM20-02	20x20	●	1	1332	120x120x120	0,386 kg/τεμ.
CSM30-02	30x30	●	1	480	120x120x120	0,951 kg/τεμ.
CSM40-02	40x40	●	1	234	120x120x120	2,170 kg/τεμ.
CSM55-02	55x55	●	1	100	120x120x120	7,550 kg/τεμ.
Code	Mod.*	Col.	Pack.	Pallet	Pallet size*	Weight

PRODUCT ORDER DATA SHEET

\*ΜΕΤΡΗΣΕΙΣ ΣΕ CM

ΤΕΧΝΙΚΑ ΧΑΡΑΚΤΗΡΙΣΤΙΚΑ

Διαστάσεις*	A*	H*	Φορτίο Θραύσης
20x20	18,5	2,9	6,3kN
30x30	28	3,8	14,4kN
40x40	38	3,8	22,6kN
55x55	53	4,9	44,4kN
Mod.*	A*	H*	Breaking load

TECHNICAL SHEET

\*ΜΕΤΡΗΣΕΙΣ ΣΕ CM

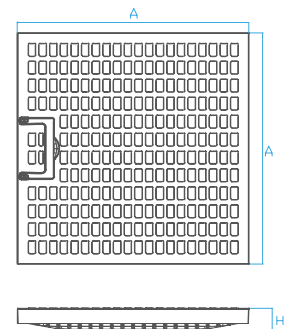

ΚΑΠΑΚΙΑ/ΚΑΛΥΜΜΑΤΑ ΠΛΑΣΤΙΚΩΝ ΦΡΕΑΤΙΩΝ  
"SUPER TOP"

Έχουν τη μεγαλύτερη αντοχή στους ατμοσφαιρικούς παράγοντες και είναι εξοπλισμένα με χειρολαβή για τη διευκόλυνση στο άνοιγμά τους.

**Υλικό:** Πολυπροπυλένιο με anti UV παράγοντες.

SINGLE COVER "SUPER TOP"

It features a handle in order to facilitate the opening and good atmospheric agents resistance.

**Material:** Stabilized Polypropylene Copolymer with anti UV.

ΧΡΩΜΑΤΑ / COLORS



ΛΕΠΤΟΜΕΡΕΙΕΣ  
ΧΕΙΡΟΛΑΒΗΣ ΤΗΣ ΣΧΑΡΑΣ

ΚΑΤΩ ΟΨΗ ΠΡΟΪΟΝΤΟΣ

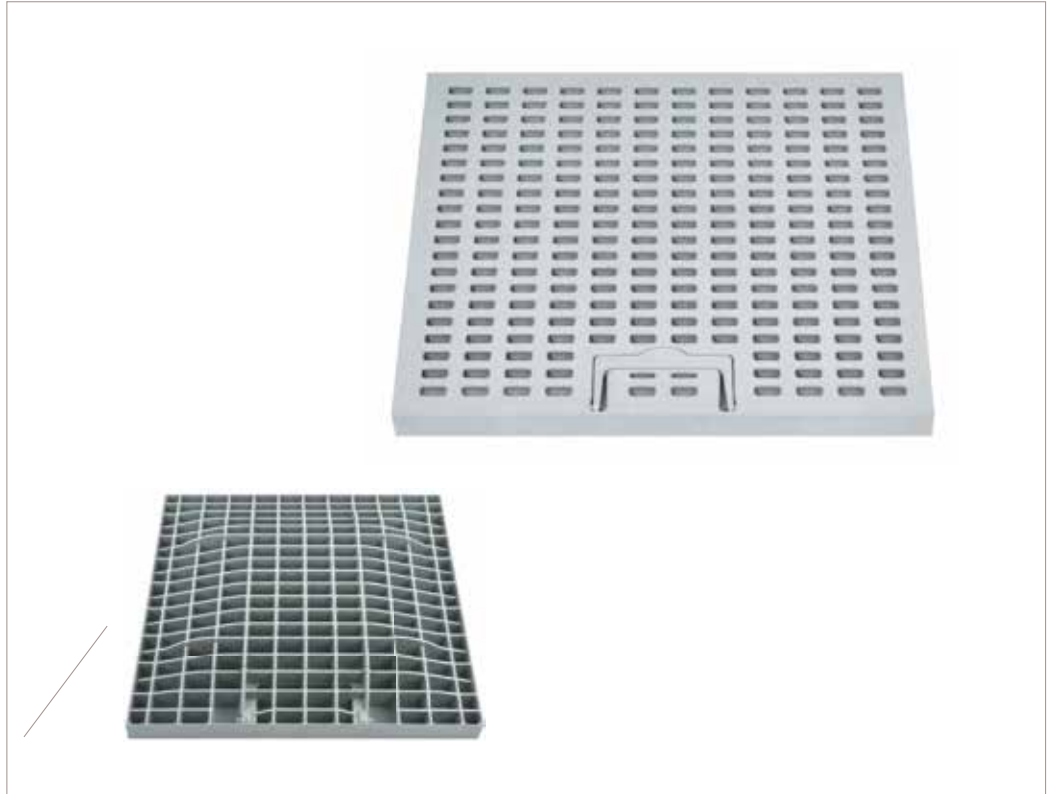

ΣΥΣΚΕΥΑΣΙΕΣ ΠΡΟΪΟΝΤΟΣ

Κωδικός	Διαστάσεις*	Χρώμα	Συσκ.	Παλετ.	Διαστάσεις παλέτας*	Βάρος
GSM20-02	20x20		1	1332	120x120x120	0,366 kg/τεμ.
GSM30-02	30x30		1	480	120x120x120	0,874 kg/τεμ.
GSM40-02	40x40		1	234	120x120x120	1,980 kg/τεμ.
GSM55-02	55x55		1	100	120x120x120	7,210 kg/τεμ.
Code	Mod.*	Col.	Pack.	Pallet	Pallet size*	Weight

PRODUCT ORDER DATA SHEET

\*ΜΕΤΡΗΣΕΙΣ ΣΕ CM

ΤΕΧΝΙΚΑ ΧΑΡΑΚΤΗΡΙΣΤΙΚΑ

Διαστάσεις*	A*	H*	Φορτίο Θραύσης
20x20	18,5	2,9	6,1kN
30x30	28	3,8	11,4kN
40x40	38	3,8	21,4kN
55x55	53	4,9	41,7kN
Mod.*	A*	H*	Breaking load

TECHNICAL SHEET

\*ΜΕΤΡΗΣΕΙΣ ΣΕ CM

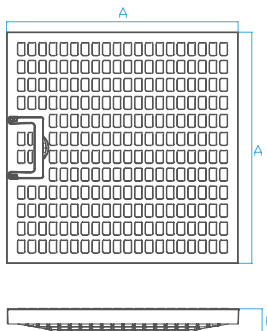

ΣΧΑΡΕΣ ΓΙΑ ΠΛΑΣΤΙΚΑ ΦΡΕΑΤΙΑ "SUPER TOP"

Έχουν τη μεγαλύτερη αντοχή στους ατμοσφαιρικούς παράγοντες και είναι εξοπλισμένες με χειρολαβή που διευκολύνει το άνοιγμά τους.

**Υλικό:** Πολυπροπυλένιο βελτιωμένο με αντι UV παράγοντες.

SINGLE GRATING "SUPER TOP"

It has excellent resistance to the atmospheric agents. The grating features a handle in order to facilitate the opening and a heelproof system.

**Material:** Stabilized Polypropylene Copolymer with anti UV.

ΧΡΩΜΑΤΑ / COLORS



ΤΣΙΜΟΥΧΑ



Η ΤΣΙΜΟΥΧΑ ΤΑΙΡΙΑΖΕΙ ΑΠΟΛΥΤΑ



ΣΥΣΚΕΥΑΣΙΕΣ ΠΡΟΪΟΝΤΟΣ

Κωδικός	Διαστάσεις*	Χρώμα	Συσκ.	Παλετ.	Διαστάσεις παλέτας*	Βάρος
CSP20-01B	Καπάκι 20x20	●	1	1332	120x120x120	0,370 kg/τεμ.
CSP30-01B	Καπάκι 30x30	●	1	480	120x120x120	0,935 kg/τεμ.
CSP40-01B	Καπάκι 40x40	●	1	234	120x120x120	2,150 kg/τεμ.
CSP55-01B	Καπάκι 55x55	●	1	100	120x120x120	7,040 kg/τεμ.
TSN20-02	Πλαίσιο 20x20	●	1	1728	100x120x240	0,260 kg/τεμ.
TSN30-02	Πλαίσιο 30x30	●	1	852	100x120x240	0,420 kg/τεμ.
TSN40-02	Πλαίσιο 40x40	●	1	346	100x120x240	0,710 kg/τεμ.
TSN55-02	Πλαίσιο 55x55	●	1	140	100x120x240	1,810 kg/τεμ.

Code	Mod.*	Col.	Pack.	Pallet	Pallet size*	Weight
------	-------	------	-------	--------	--------------	--------

PRODUCT ORDER DATA SHEET

\*ΜΕΤΡΗΣΕΙΣ ΣΕ CM

ΤΕΧΝΙΚΑ ΧΑΡΑΚΤΗΡΙΣΤΙΚΑ

Διαστάσεις*	A*	B*	H1*	C*	H2*	Φορτίο Θραύσης
20x20	23,2	--	3,8	18,5	2,9	6,3
30x30	33	--	4,1	28	3,8	14,4
40x40	43,9	36,2	4,4	38	4,2	22,6
55x55	60,3	--	6,7	53	4,9	44,4
Mod.*	A*	B*	H1*	C*	H2*	Breaking load

TECHNICAL SHEET

\*ΜΕΤΡΗΣΕΙΣ ΣΕ CM

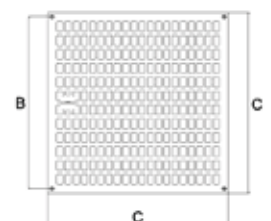
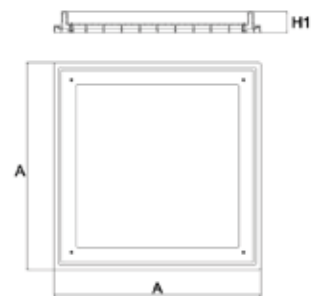

ΚΑΠΑΚΙΑ ΚΑΙ ΠΛΑΙΣΙΑ "TOP" ΜΕ ΒΙΔΕΣ

Απλός σχεδιασμός και καλή αντοχή στους ατμοσφαιρικούς παράγοντες. Σε σχέση με εφάμιλλα σε σχεδιασμό προϊόντα της σειράς "NOR", τα "TOP" είναι ενισχυμένα για μεγαλύτερες μηχανικές αντοχές και μπορεί να κλείσουν με βίδες.

Υλικό: Υψηλών αντοχών σε κρούσεις.

FRAME - COVER "TOP" WITH SCREWS

They have a simple design and a good resistance to the atmospheric agents. Compared to the version "NOR", from which it inherits the exterior design, the manhole cover has been reinforced providing better mechanical resistance and features closure with screws.

Material: Shockproof ABS.

ΧΡΩΜΑΤΑ / COLORS



ΚΑΤΩ ΟΨΗ ΠΡΟΪΟΝΤΟΣ

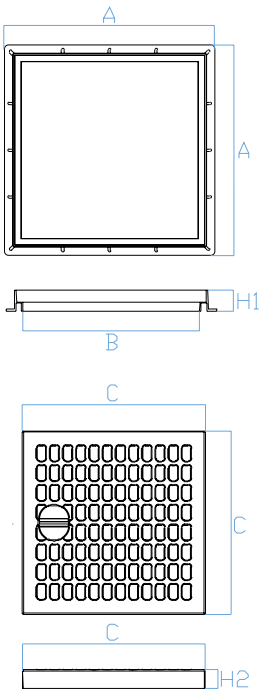

ΣΥΣΚΕΥΑΣΙΕΣ ΠΡΟΪΟΝΤΟΣ						
Κωδικός	Διαστάσεις*	Χρώμα	Συσκ.	Παλετ.	Διαστάσεις παλέτας*	Βάρος
TS20+CSL20	20x20		32	896	100x120x240	0,394 kg/τεμ.
TS30+CSL30	30x30		14	392	100x120x225	0,940 kg/τεμ.
TS40+CSL40	40x40		6	192	100x120x240	1,740 kg/τεμ.
TS55+CSL55	55x55		4	160	120x120x245	4,950 kg/τεμ.
Code	Mod.*	Col.	Pack.	Pallet	Pallet size*	Weight

PRODUCT ORDER DATA SHEET

\*ΜΕΤΡΗΣΕΙΣ ΣΕ CM

ΤΕΧΝΙΚΑ ΧΑΡΑΚΤΗΡΙΣΤΙΚΑ						
Διαστάσεις*	A*	B*	H1*	C*	H2*	Φορτίο Θραύσης
20x20	23,2	21,2	3,7	18,5	1,9	3,1kN
30x30	33	31,8	3,8	28	2	4,5kN
40x40	42,7	38,6	4,2	38	2,5	6,9kN
55x55	58,4	54,3	5,2	53	4,6	8,4kN
Mod.*	A*	B*	H1*	C*	H2*	Breaking load

TECHNICAL SHEET

\*ΜΕΤΡΗΣΕΙΣ ΣΕ CM

ΠΛΑΙΣΙΑ ΚΑΙ ΚΑΠΑΚΙΑ "NOR"

Άριστη σχέση ποιότητας-τιμής. Απλός σχεδιασμός με καλή αντοχή στους ατμοσφαιρικούς παράγοντες.

**Υλικό:** Πολυπροπυλένιο βελτιωμένο με αντι UV παράγοντες.

FRAME + COVER "NOR"

They have a simple design, a good resistance to the atmospheric agents with excellent value for money.

**Material:** Stabilized Polypropylene Copolymer with anti UV.



ΚΑΤΩ ΟΨΗ ΠΡΟΪΟΝΤΟΣ

ΣΥΣΚΕΥΑΣΙΕΣ ΠΡΟΪΟΝΤΟΣ

Κωδικός	Διαστάσεις*	Χρώμα	Συσκ.	Παλετ.	Διαστάσεις παλέτας*	Βάρος
TS20+CS20	20x20	●	28	1176	100x120x245	0,542 kg/τεμ.
TS25+CS25	25x25	●	20	720	80x120x245	0,911 kg/τεμ.
TS30+CS30	30x30	●	14	448	100x100x250	1,184 kg/τεμ.
TS35+CS35	35x35	●	7	294	100x120x240	1,890 kg/τεμ.
TS40+CS40	40x40	●	6	252	100x120x240	2,400 kg/τεμ.
TS45+CS45	45x45	●	5	200	100x120x210	4,176 kg/τεμ.
TS55+CS55	55x55	●	4	144	120x120x245	7,530 kg/τεμ.
Code	Mod.*	Col.	Pack.	Pallet	Pallet size*	Weight

PRODUCT ORDER DATA SHEET

\*ΜΕΤΡΗΣΕΙΣ ΣΕ CM

ΤΕΧΝΙΚΑ ΧΑΡΑΚΤΗΡΙΣΤΙΚΑ

Διαστάσεις*	A*	B*	H1*	C*	H2*	Φορτίο Θραύσης
20x20	21,2	16,5	3,9	18,5	2,5	3,5kN
25x25	26,8	20,9	3,8	23,4	3	9,8kN
30x30	32,5	25,2	4	28	2,8	6,8kN
35x35	37,2	30,1	3,8	32,9	3,4	7,3kN
40x40	42,7	38,6	4,2	38	3,3	9,1kN
45x45	47,5	39,7	4,5	43	4,1	--
55x55	58,4	54,3	5,2	53	5,6	16,5kN
Mod.*	A*	B*	H1*	C*	H2*	Breaking load

TECHNICAL SHEET

\*ΜΕΤΡΗΣΕΙΣ ΣΕ CM

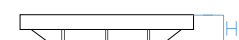
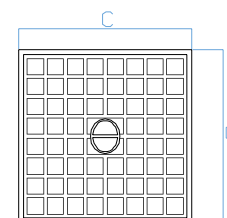
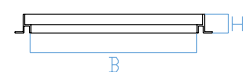
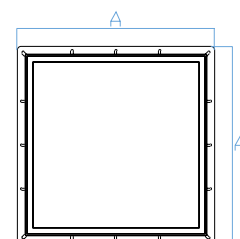

ΠΛΑΙΣΙΑ ΚΑΙ ΚΑΠΑΚΙΑ "SUPER"

Εύκολη τοποθέτηση και βέλτιστη αντοχή στους ατμοσφαιρικούς παράγοντες. Τα μεγέθη 35x35, 45x45 και 55x55cm φέρουν άνοιγμα με μπουλόνι.

**Υλικό:** Πολυπροπυλένιο βελτιωμένο με anti UV παράγοντες.

FRAME - COVER "SUPER"

It guarantees an easy application and a good resistance to bumps and atmospheric agents. The opening of the 35x35cm, 45x45cm and 55x55cm cover are with bolt.

**Material:** Stabilized Polypropylene Copolymer with anti UV.



ΧΡΩΜΑΤΑ / COLORS



ΚΑΤΩ ΟΨΗ ΠΡΟΪΟΝΤΟΣ

ΣΥΣΚΕΥΑΣΙΕΣ ΠΡΟΪΟΝΤΟΣ

Κωδικός	Διαστάσεις*	Χρώμα	Συσκ.	Παλετ.	Διαστάσεις παλέτας*	Βάρος
TS20+GS20	20x20		28	1176	100x120x245	0,506 kg/τεμ.
TS25+GS25	25x25		20	720	80x120x245	0,830 kg/τεμ.
TS30+GS30	30x30		14	448	100x120x250	1,078 kg/τεμ.
TS35+GS35	35x35		7	294	100x120x240	1,730 kg/τεμ.
TS40+GS40	40x40		6	252	100x120x240	1,950 kg/τεμ.
TS45+GS45	45x45		5	200	100x120x210	3,746 kg/τεμ.
TS55+GS55	55x55		4	144	120x120x245	6,930 kg/τεμ.
Code	Mod.*	Col.	Pack.	Pallet	Pallet size*	Weight

PRODUCT ORDER DATA SHEET

\*ΜΕΤΡΗΣΕΙΣ ΣΕ CM

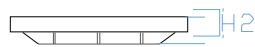
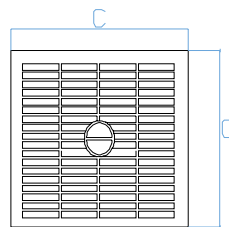
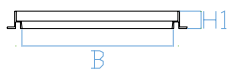
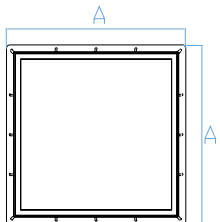

ΤΕΧΝΙΚΑ ΧΑΡΑΚΤΗΡΙΣΤΙΚΑ

Διαστάσεις*	A*	B*	H1*	C*	H2*	Φορτίο Θραύσης
20x20	21,2	16,5	3,9	18,5	2,5	3,3kN
25x25	26,8	20,9	3,8	23,4	3	8,8kN
30x30	32,5	25,2	4	28	2,8	6,4kN
35x35	37,2	30,1	3,8	32,9	3,4	5,4kN
40x40	42,7	38,6	4,2	38	3,3	8,5kN
45x45	47,5	39,7	4,5	43	4,1	--
55x55	58,4	54,3	5,2	53	5,6	16,5kN
Mod.*	A*	B*	H1*	C*	H2*	Breaking load

TECHNICAL SHEET

\*ΜΕΤΡΗΣΕΙΣ ΣΕ CM

ΠΛΑΙΣΙΑ ΚΑΙ ΣΧΑΡΕΣ "SUPER"

Οι σχάρες είναι κατάλληλες λόγω της πυκνής δομής τους για κάθε είδους τακούνια. Οι ακτινωτές ενισχύσεις τους τις κάνει ιδανικές για όσους έχουν απαιτήσεις για αντοχή, ευελιξία και αισθητική. Τα μεγέθη 35x35, 45x45 και 55x55 cm φέρουν άνοιγμα με μπουλόνι.

**Υλικό:** Πολυπροπυλένιο βελτιωμένο με anti UV πρόσμικτα.

FRAME + GRATING "SUPER"

The grating is heelproof and has radiant reinforcements that makes it the ideal solution for those who demand resistance, versatility and nice design. The opening of the 35x35cm, 45x45cm and 55x55cm cover are with bolt.

**Material:** Stabilized Polypropylene Copolymer with anti UV.

ΧΡΩΜΑΤΑ / COLORS



ΚΑΤΩ ΟΨΗ ΠΡΟΪΟΝΤΟΣ

ΣΥΣΚΕΥΑΣΙΕΣ ΠΡΟΪΟΝΤΟΣ

Κωδικός	Διαστάσεις*	Χρώμα	Συσκ.	Παλετ.	Διαστάσεις παλέτας*	Βάρος
TSN20+CSP20	20x20	●	32	1152	105x120x240	0,630 kg/τεμ.
TSN30+CSP30	30x30	●	14	504	105x120x225	1,360 kg/τεμ.
TSN40+CSP40	40x40	●	6	252	100x120x240	2,860 kg/τεμ.
TSN55+CSP55	55x55	●	3	120	120x120x250	8,850 kg/τεμ.
TSN20+CSP20V	20x20	●	32	1152	105x120x240	0,520 kg/τεμ.
TSN30+CSP30V	30x30	●	14	504	105x120x225	1,080 kg/τεμ.
TSN40+CSP40V	40x40	●	6	252	100x120x240	2,320 kg/τεμ.
TSN55+CSP55V	55x55	●	3	120	120x120x250	7,090 kg/τεμ.

Code Mod.\* Col. Pack. Pallet Pallet size\* Weight

PRODUCT ORDER DATA SHEET

\*ΜΕΤΡΗΣΕΙΣ ΣΕ CM

ΤΕΧΝΙΚΑ ΧΑΡΑΚΤΗΡΙΣΤΙΚΑ

Διαστάσεις*	A*	B*	H1*	C*	H2*	Φορτίο θραύσης
20x20	23,2	16	3,8	18,5	2,9	6,3kN
30x30	33	25	4,1	28	3,8	14,4kN
40x40	43,9	34,5	4,4	38	3,8	22,6kN
55x55	60,3	47,6	6,7	53	4,9	44,4kN

Mod.\* A\* B\* H1\* C\* H2\* Breaking load

TECHNICAL SHEET

\*ΜΕΤΡΗΣΕΙΣ ΣΕ CM

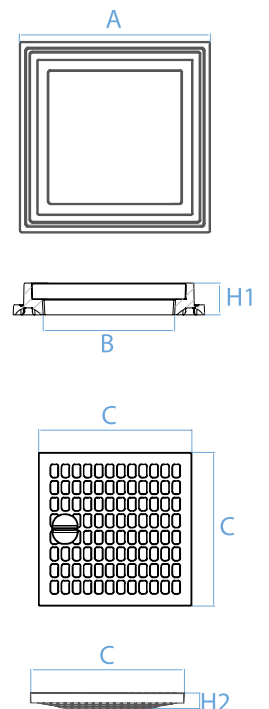

ΠΛΑΙΣΙΑ ΚΑΙ ΚΑΠΑΚΙΑ "TOP"

Απλός σχεδιασμός και πολύ καλή αντοχή σε ατμοσφαιρικούς παράγοντες. Σε σχέση με την ποιότητα "NOR" είναι ενισχυμένα για μεγαλύτερες μηχανικές αντοχές.

**Υλικό:** Πολυπροπυλένιο ενισχυμένο με anti UV. Διατίθεται και σε πράσινο χρώμα.

FRAME + COVER "TOP"

They have a simple design and a good resistance to the atmospheric agents. Compared to the version "NOR" the manhole cover has been reinforced providing a better mechanical resistance.

**Material:** Stabilized Polypropylene Copolymer with anti UV. Dye for green version.

ΧΡΩΜΑΤΑ / COLORS

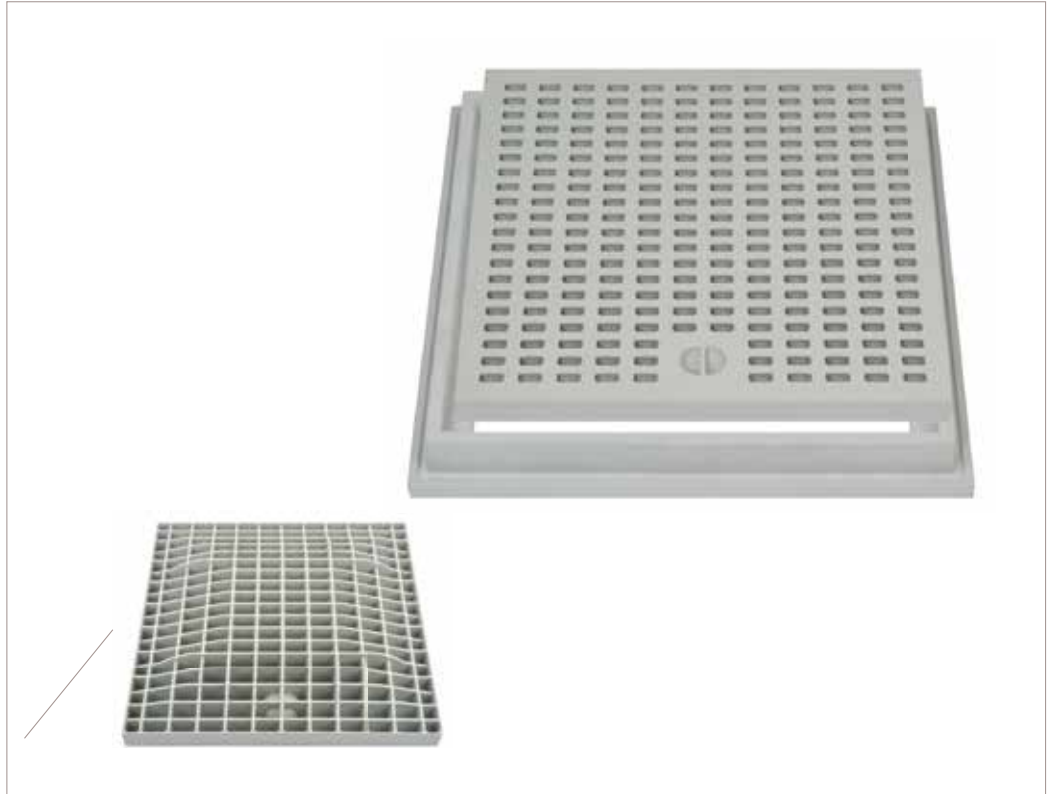

ΚΑΤΩ ΟΨΗ ΠΡΟΪΟΝΤΟΣ

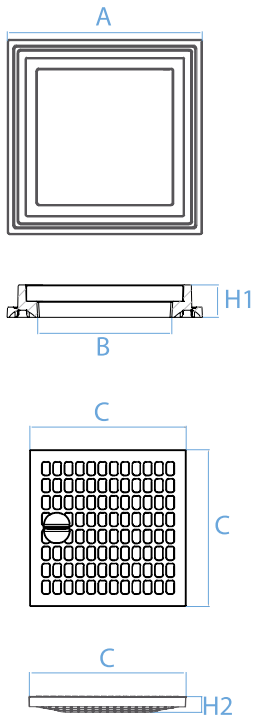

ΣΥΣΚΕΥΑΣΙΕΣ ΠΡΟΪΟΝΤΟΣ

Κωδικός	Διαστάσεις*	Χρώμα	Συσκ.	Παλετ.	Διαστάσεις παλέτας*	Βάρος
TSN20+GSP20	20x20		32	1152	105x120x240	0,610 kg/τεμ.
TSN30+GSP30	30x30		14	504	105x120x225	1,280 kg/τεμ.
TSN40+GSP40	40x40		6	252	100x120x240	2,670 kg/τεμ.
TSN55+GSP55	55x55		3	120	120x120x250	8,510 kg/τεμ.
TSN20+GSP20V	20x20		32	1152	105x120x240	0,501 kg/τεμ.
TSN30+GSP30V	30x30		14	504	105x120x225	0,991 kg/τεμ.
TSN40+GSP40V	40x40		6	252	100x120x240	2,210 kg/τεμ.
TSN55+GSP55V	55x55		3	120	120x120x250	6,810 kg/τεμ.
Code	Mod.*	Col.	Pack.	Pallet	Pallet size*	Weight

PRODUCT ORDER DATA SHEET

\*ΜΕΤΡΗΣΕΙΣ ΣΕ CM

ΤΕΧΝΙΚΑ ΧΑΡΑΚΤΗΡΙΣΤΙΚΑ

Διαστάσεις*	A*	B*	H1*	C*	H2*	Φορτίο θραύσης
20x20	23,2	16	3,8	18,5	2,9	6,1kN
30x30	33	25	4,1	28	3,8	11,4kN
40x40	43,9	34,5	4,4	38	3,8	21,4kN
55x55	60,3	47,6	6,7	53	4,9	41,7kN
Mod.*	A*	B*	H1*	C*	H2*	Breaking load

TECHNICAL SHEET

\*ΜΕΤΡΗΣΕΙΣ ΣΕ CM

ΠΛΑΙΣΙΑ ΚΑΙ ΣΧΑΡΕΣ "TOP"

Απλός σχεδιασμός και πολύ καλή αντοχή σε ατμοσφαιρικούς παράγοντες. Σε σχέση με την ποιότητα "NOR" είναι πιο ενισχυμένα για καλύτερες μηχανικές αντοχές.

**Υλικό:** Πολυπροπυλένιο ενισχυμένο με αντι UV πρόσμικτα. Διατίθεται και σε πράσινο χρώμα.

FRAME + GRATING "TOP"

They have a simple design and a good resistance to the atmospheric agents. Compared to the version "NOR" the grating has been reinforced providing a better mechanical resistance.

**Material:** Stabilized Polypropylene Copolymer with anti UV. Dye for green version.

ΧΡΩΜΑΤΑ / COLORS



ΚΑΤΩ ΟΨΗ ΠΡΟΪΟΝΤΟΣ

ΣΥΣΚΕΥΑΣΙΕΣ ΠΡΟΪΟΝΤΟΣ

Κωδικός	Διαστάσεις*	Χρώμα	Συσκ.	Παλετ.	Διαστάσεις παλέτας*	Βάρος
TSN20+CSM20-02	20x20	●	32	1152	105x120x240	0,646 kg/τεμ.
TSN30+CSM30-02	30x30	●	14	504	105x120x225	1,371 kg/τεμ.
TSN40+CSM40-02	40x40	●	6	252	100x120x240	2,880 kg/τεμ.
TSN55+CSM55-02	55x55	●	3	120	120x120x250	9,360 kg/τεμ.
TS65+CS65	65x65	●	1	28	82x82x240	16,940 kg/τεμ.
Code	Mod.*	Col.	Pack.	Pallet	Pallet size*	Weight

PRODUCT ORDER DATA SHEET

\*ΜΕΤΡΗΣΕΙΣ ΣΕ CM

ΤΕΧΝΙΚΑ ΧΑΡΑΚΤΗΡΙΣΤΙΚΑ

Διαστάσεις*	A*	B*	H1*	C*	H2*	Φορτίο Θραύσης
20x20	23,2	16	3,8	18,5	2,9	6,3kN
30x30	33	25	4,1	28	3,8	14,4kN
40x40	43,9	34,5	4,4	38	3,8	22,6kN
55x55	60,3	47,6	6,7	53	4,9	44,4kN
65x65	78	60	8	65,4	6	26,3kN
Mod.*	A*	B*	H1*	C*	H2*	Breaking load

TECHNICAL SHEET

\*ΜΕΤΡΗΣΕΙΣ ΣΕ CM

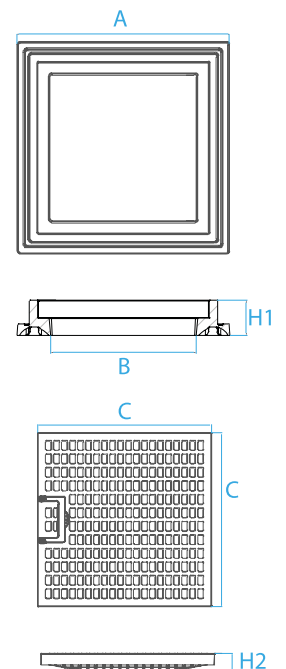

ΠΛΑΙΣΙΑ ΚΑΙ ΚΑΠΑΚΙΑ "SUPER TOP"

Βέλτιστη αντοχή σε ατμοσφαιρικούς παράγοντες. Τα καπάκια φέρουν χειρολαβή για ευκολότερο άνοιγμα.

**Υλικό:** Πολυπροπυλένιο βελτιωμένο με αντι UV πρόσμικτα.

FRAME + COVER "SUPER TOP"

They have an excellent resistance to the atmospheric agents. The manhole cover features a handle in order to facilitate the opening.

**Material:** Stabilized Polypropylene Copolymer with anti UV.

ΧΡΩΜΑΤΑ / COLORS

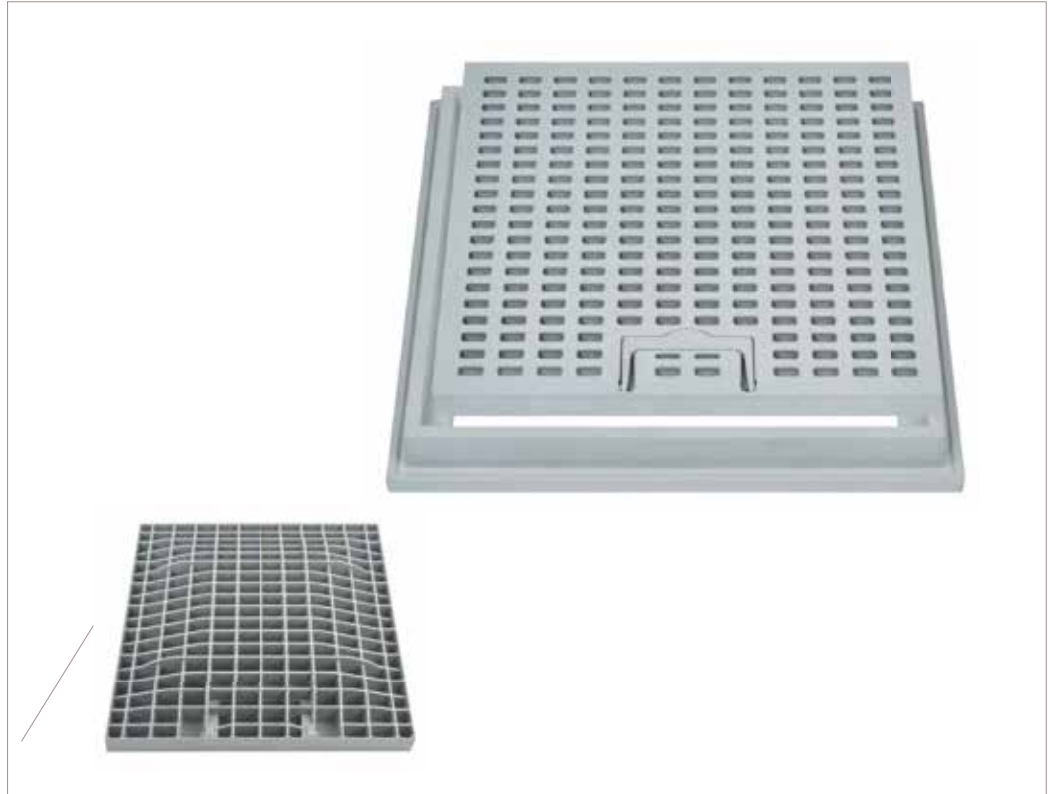

ΚΑΤΩ ΟΨΗ ΠΡΟΪΟΝΤΟΣ

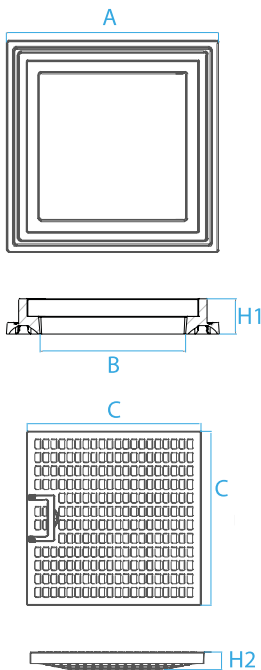

ΣΥΣΚΕΥΑΣΙΕΣ ΠΡΟΪΟΝΤΟΣ

Κωδικός	Διαστάσεις*	Χρώμα	Συσκ.	Παλετ.	Διαστάσεις παλέτας*	Βάρος
TSN20+GSM20-02	20x20		32	1152	105x120x240	0,626 kg/τεμ.
TSN30+GSM30-02	30x30		14	504	105x120x225	1,300 kg/τεμ.
TSN40+GSM40-02	40x40		6	252	100x120x240	2,690 kg/τεμ.
TSN55+GSM55-02	55x55		3	120	120x120x250	9,020 kg/τεμ.
TS65+GS65	65x65		1	28	82x82x240	15,540 kg/τεμ.
Code	Mod.*	Col.	Pack.	Pallet	Pallet size*	Weight

PRODUCT ORDER DATA SHEET

\*ΜΕΤΡΗΣΕΙΣ ΣΕ CM

ΤΕΧΝΙΚΑ ΧΑΡΑΚΤΗΡΙΣΤΙΚΑ

Διαστάσεις*	A*	B*	H1*	C*	H2*	Φορτίο Θραύσης
20x20	23,2	16	3,8	18,5	2,9	6,1kN
30x30	33	25	4,1	28	3,8	11,4kN
40x40	43,9	34,5	4,4	38	3,8	21,4kN
55x55	60,3	47,6	6,7	53	4,9	41,7kN
65x65	78	60	8	65,4	6	24,6kN
Mod.*	A*	B*	H1*	C*	H2*	Breaking load

TECHNICAL SHEET

\*ΜΕΤΡΗΣΕΙΣ ΣΕ CM

ΠΛΑΙΣΙΑ ΚΑΙ ΣΧΑΡΕΣ "SUPER TOP"

Βέλτιστη αντοχή σε ατμοσφαιρικούς παράγοντες. Οι σχάρες είναι εφοδιασμένες με χειρολαβή για ευκολότερο άνοιγμα.

**Υλικό:** Πολυπροπυλένιο βελτιώμενο με αντι UV πρόσμικτα.

FRAME + GRATING "SUPER TOP"

They provide an excellent resistance to the atmospheric agents. The grating features a handle in order to facilitate the opening and a heelproof system.

**Material:** Stabilized Polypropylene Copolymer with anti UV.



ΣΥΣΚΕΥΑΣΙΕΣ ΠΡΟΪΟΝΤΟΣ

Κωδικός	Διαστάσεις*	Χρώμα	Συσκ.	Παλετ.	Διαστάσεις παλέτας*	Βάρος
TS20-01	20x20	●	1	1368	100x120x240	0,190 kg/τεμ.
TS30-01	30x30	●	1	684	100x120x240	0,440 kg/τεμ.
TS40-01	40x40	●	1	312	100x120x240	0,634 kg/τεμ.
TS55-01	55x55	●	1	176	100x120x240	1,190 kg/τεμ.
Code	Mod.*	Col.	Pack.	Pallet	Pallet size*	Weight

PRODUCT ORDER DATA SHEET

\*ΜΕΤΡΗΣΕΙΣ ΣΕ CM

ΤΕΧΝΙΚΑ ΧΑΡΑΚΤΗΡΙΣΤΙΚΑ

Διαστάσεις*	A*	B*	H*
20x20	21,2	16,5	3,9
30x30	32,5	25,2	4
40x40	42,7	38,6	4,2
55x55	58,4	54,3	5,2
Mod.*	A*	B*	H*

TECHNICAL SHEET

\*ΜΕΤΡΗΣΕΙΣ ΣΕ CM

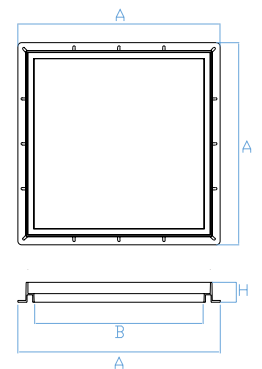

ΠΛΑΙΣΙΑ ΦΡΕΑΤΙΩΝ

Κατασκευασμένα με πολύ μεγάλη προσοχή για εξωτερικές περιμετρικές ενισχύσεις φρεατίων έτσι ώστε να είναι ασφαλείς και ανθεκτικές στο χρόνο. Συνδυάζονται με καπάκια και σχάρες τύπου "NOR" και "SUPER".

**Υλικό:** Πολυπροπυλένιο βελτιωμένο με anti UV πρόσμικτα.

SINGLE FRAME

It is realized paying great attention to the external perimetric reinforcements providing safety and resistance at the same time. Matching with manhole covers and gratings "NOR" and "SUPER".

**Material:** Stabilized Polypropylene Copolymer with anti UV.

ΧΡΩΜΑΤΑ / COLORS



ΣΥΣΚΕΥΑΣΙΕΣ ΠΡΟΪΟΤΟΣ

Κωδικός	Διαστάσεις*	Χρώμα	Συσκ.	Παλετ.	Διαστάσεις παλέτας*	Βάρος
TSN20-02	20x20		1	1728	100x120x240	0,260 kg/τεμ.
TSN30-02	30x30		1	852	100x120x240	0,420 kg/τεμ.
TSN40-02	40x40		1	346	100x120x240	0,710 kg/τεμ.
TSN55-02	55x55		1	140	100x120x240	1,810 kg/τεμ.
TSN20-02V	20x20		1	1728	100x120x240	0,215 kg/τεμ.
TSN30-02V	30x30		1	852	100x120x240	0,331 kg/τεμ.
TSN40-02V	40x40		1	346	100x120x240	0,566 kg/τεμ.
TSN55-02V	55x55		1	140	100x120x240	1,000 kg/τεμ.
Code	Mod.*	Col.	Pack.	Pallet	Pallet size*	Weight

PRODUCT ORDER DATA SHEET

\*ΜΕΤΡΗΣΕΙΣ ΣΕ CM

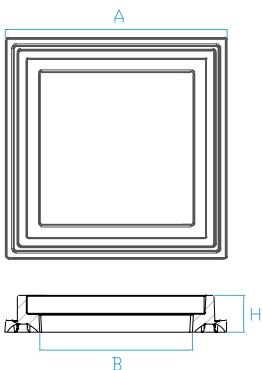

ΤΕΧΝΙΚΑ ΧΑΡΑΚΤΗΡΙΣΤΙΚΑ

Διαστάσεις*	A*	B*	H*
20x20	23,2	16	3,8
30x30	33	25	4,1
40x40	43,9	34,5	4,4
55x55	60,3	47,6	6,7
Mod.*	A*	B*	H*

TECHNICAL SHEET

\*ΜΕΤΡΗΣΕΙΣ ΣΕ CM

ΠΛΑΙΣΙΑ ΦΡΕΑΤΙΩΝ "TOP"

Κατασκευασμένα με μεγάλη προσοχή για εξωτερικές περιφερειακές ενισχύσεις ανοιγμάτων φρεατίων. Μοντέρνος και κομψός σχεδιασμός, πολύ ανθεκτικά προϊόντα. Συνδυάζονται με καπάκια και σχάρες τύπου "TOP" και "SUPER TOP".

**Υλικό:** Πολυπροπυλένιο βελτιωμένο με anti UV πρόσμικτα.

SINGLE FRAME "TOP"

This article is realised with great care making it safe and resistant at the same time, more modern, elegant and robust. Matching with manhole covers and gratings "TOP" e "SUPER TOP".

**Material:** Stabilized Polypropylene Copolymer with anti UV.





ΧΡΩΜΑΤΑ / COLORS



ΚΑΤΩ ΠΛΕΥΡΑ ΤΟΥ  
ΦΡΕΑΤΙΟΥ ΚΑΙ  
ΤΟΥ ΚΑΠΑΚΙΟΥ

ΣΥΣΚΕΥΑΣΙΕΣ ΠΡΟΪΟΝΤΟΣ

Κωδικός	Διαστάσεις *	Χρώμα	Συσκ.	Παλετ.	Διαστάσεις παλέτας*	Βάρος
PE25-01	25x25	●	4	128	100x120x230	1,700 kg/τεμ.
Code	Mod.*	Col.	Pack.	Pallet	Pallet size*	Weight

PRODUCT ORDER DATA SHEET

\*ΜΕΤΡΗΣΕΙΣ ΣΕ CM

ΤΕΧΝΙΚΑ ΧΑΡΑΚΤΗΡΙΣΤΙΚΑ

Διαστάσεις*	A*	B*	C*	D*
25x25	27,5	24	27,1	4,8
Mod.*	A*	B*	C*	D*

TECHNICAL SHEET

\*ΜΕΤΡΗΣΕΙΣ ΣΕ CM

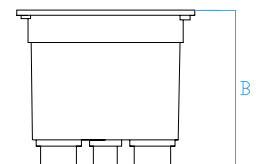
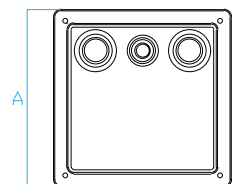
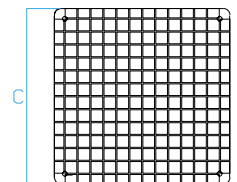

ΦΡΕΑΤΙΑ ΓΙΑ ΗΛΕΚΤΡΙΚΑ ΚΑΛΩΔΙΑ

Χρησιμοποιούνται για να προστατεύουν ηλεκτρικά καλώδια. Ασφαλή και αξιόπιστα, προσφέρουν καλή στεγανοποίηση και προστασία από τις κρούσεις. Διατίθενται με βίδες και μία μαλακή, μαύρη ταιμούχα πολυπροπυλενίου.

**Υλικό:** Πολυπροπυλένιο βελτιωμένο με anti UV πρόσμικτα.

CATCH BASIN FOR ELECTRICAL CABLES

It is used for housing electrical cables. It is safe and reliable, providing excellent impact resistance and hydraulic seal. Supplied with screws and a soft black polypropylene gasket.

**Material:** Catch basin in Stabilized Polypropylene Copolymer with anti UV.

ΧΡΩΜΑΤΑ / COLORS



**ΕΞΟΔΟΙ ΚΑΝΑΛΙΟΥ ΣΤΟΝ ΠΥΘΜΕΝΑ**  
H14: Ø 50  
H16: Ø 60-75-90



**ΒΑΣΗ ΣΤΗΡΙΞΗΣ ΤΗΣ ΣΧΑΡΑΣ**



ΣΥΣΚΕΥΑΣΙΕΣ ΠΡΟΪΟΤΟΣ

Κωδικός	Διαστάσεις *	Χρώμα	Συσκ.	Παλετ.	Διαστάσεις παλέτας*	Βάρος
CN13-01	13xh7,5		20	640	100x120x225	0,500 kg/τεμ.
CN13-02	13xh14		18	360	100x120x225	0,840 kg/τεμ.
CN20-01	20xh16		10	200	100x120x225	0,940 kg/τεμ.
Code	Mod.*	Col.	Pack.	Pallet	Pallet size*	Weight

PRODUCT ORDER DATA SHEET

\*ΜΕΤΡΗΣΕΙΣ ΣΕ CM

ΤΕΧΝΙΚΑ ΧΑΡΑΚΤΗΡΙΣΤΙΚΑ

Διαστάσεις*	A*	B*	D*	L*
13xh7,5	13	7,5	5	50
13xh14	13	14	5	50
20xh16	20	16	6 - 7,5 - 9	50
Mod.*	A*	B*	D*	L*

TECHNICAL SHEET

\*ΜΕΤΡΗΣΕΙΣ ΣΕ CM

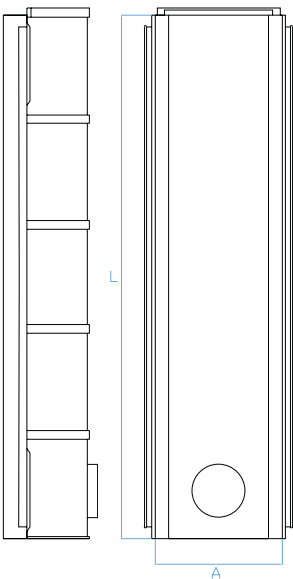
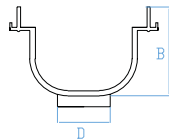

**ΑΠΟΣΤΡΑΓΓΙΣΤΙΚΑ ΚΑΝΑΛΙΑ ΓΙΑ ΠΙΣΙΝΕΣ**

Κανάλια ειδικά για πισίνες. Μπορούν να χρησιμοποιηθούν για τα νερά της βροχής.

**Υλικό:** Πολυπροπυλένιο βελτιωμένου με πρόσμικτα αντι UV.

**CHANNEL DRAIN**

It is indicated in cleaning systems for swimming pools and drainage of meteoric waters.

**Material:** Stabilized Polypropylene Copolymer with anti UV.

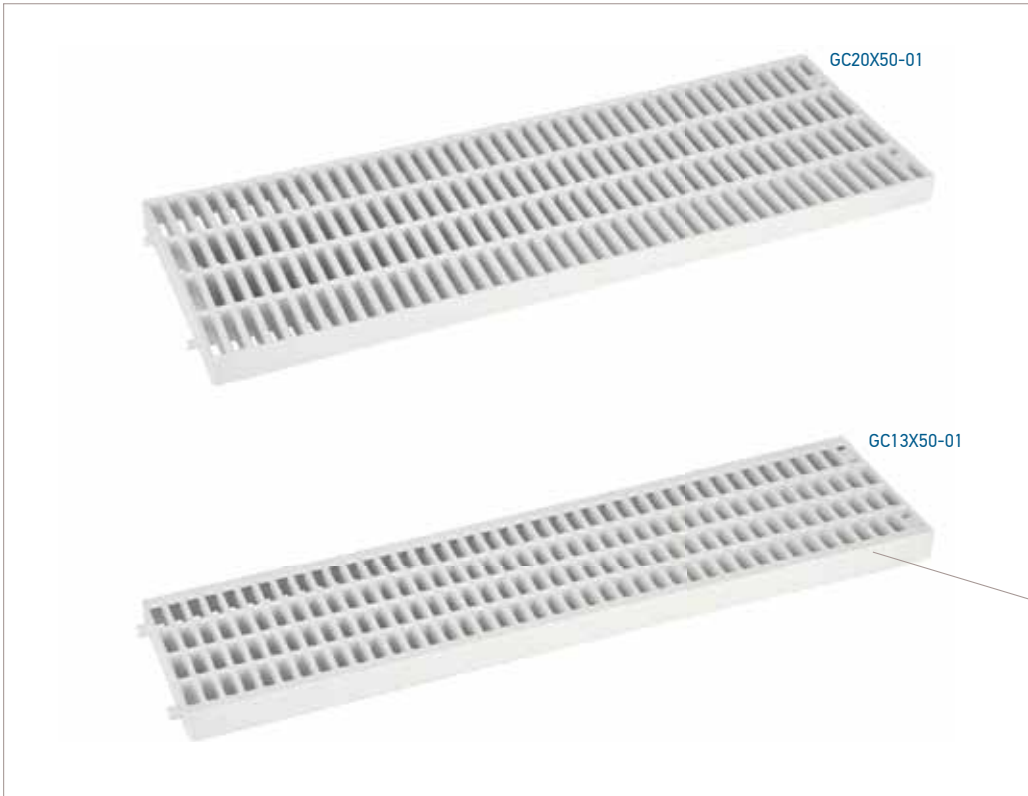

ΧΡΩΜΑΤΑ / COLORS

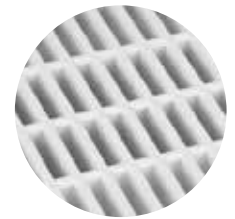

ΔΟΜΗ ΣΧΑΡΑΣ

ΣΥΣΚΕΥΑΣΙΕΣ ΠΡΟΪΟΝΤΟΣ						
Κωδικός	Διαστάσεις*	Χρώμα	Συσκ.	Παλετ.	Διαστάσεις παλέτας*	Βάρος
GC13X50-01	13x50		1	950	100x120x120	0,570 kg/τεμ.
GC20X50-01	20x50		1	440	100x120x120	1,270 kg/τεμ.
Code	Mod.*	Col.	Pack.	Pallet	Pallet size*	Weight

PRODUCT ORDER DATA SHEET

\*ΜΕΤΡΗΣΕΙΣ ΣΕ CM

ΤΕΧΝΙΚΑ ΧΑΡΑΚΤΗΡΙΣΤΙΚΑ			
Διαστάσεις*	A*	L*	C*
13x50	13	50	2
20x50	20	50	2,5
Mod.*	A*	L*	C*

TECHNICAL SHEET

\*ΜΕΤΡΗΣΕΙΣ ΣΕ CM

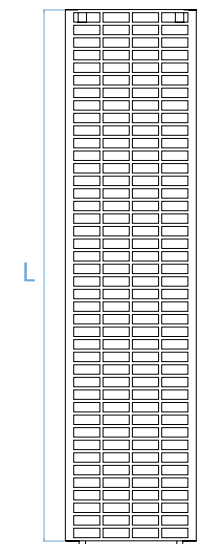
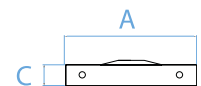

ΣΧΑΡΕΣ ΓΙΑ ΚΑΝΑΛΙΑ ΠΙΣΙΝΑΣ

Σχάρες με στενό κνάβο για να μη σφηνώνουν τα τακούνια. Πολύ ανθεκτικές στις κρούσεις, καινοτομικός σχεδιασμός.

**Υλικό:** Πολυπροπυλένιο βελτιωμένο με πρόσμικτα αντι UV.

SINGLE GRATING FOR CHANNEL DRAIN

It is characterized by a heelproof system, good impact resistance and innovative design.

**Material:** Stabilized Polypropylene Copolymer with anti UV.

ΧΡΩΜΑΤΑ / COLORS



ΠΑΡΑΔΕΙΓΜΑ  
ΣΥΝΑΡΜΟΛΟΓΗΣΗΣ  
ΚΑΝΑΛΙΟΥ

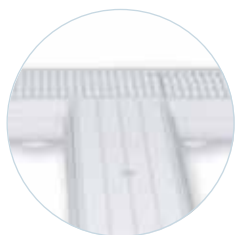

ΠΑΡΑΔΕΙΓΜΑ ΧΡΗΣΗΣ  
ΡΑΚΟΡ

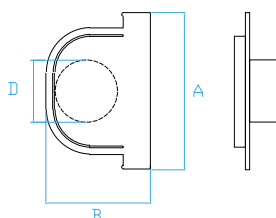
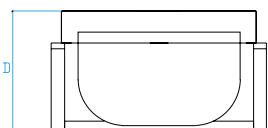
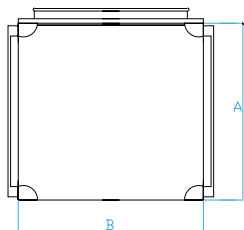

ΣΥΣΚΕΥΑΣΙΕΣ ΠΡΟΪΟΤΟΣ

Κωδικός	Διαστάσεις *	Χρώμα	Συσκ.	Παλετ.	Διαστάσεις παλέτας*	Βάρος
CNR13-02	Ρακόρ 13xh7,5	●	25	2000	100x120x215	0,122 kg/τεμ.
CNR13-03	Ρακόρ 13xh14	●	15	1200	100x120x215	0,214 kg/τεμ.
CNR20-01	Ρακόρ 20xh16	●	24	384	100x100x200	0,329 kg/τεμ.
TP13-01	Τάπες 13xh7,5	●	65	8320	100x120x220	0,044 kg/τεμ.
TP13-02	Τάπες 13xh14	●	36	4608	100x120x220	0,085 kg/τεμ.
TP20-01	Τάπες 20xh16	●	12	1536	100x120x220	0,143 kg/τεμ.
Code	Mod.*	Col.	Pack.	Pallet	Pallet size*	Weight

PRODUCT ORDER DATA SHEET

\*ΜΕΤΡΗΣΕΙΣ ΣΕ CM

ΤΕΧΝΙΚΑ ΧΑΡΑΚΤΗΡΙΣΤΙΚΑ

Διαστάσεις*	A*	B*	D*
Ρακόρ 13xh7,5	13	13,2	8,5
Ρακόρ 13xh14	13	13,2	16,5
Ρακόρ 20xh16	20	20,4	18,5
Τάπες 13xh7,5	13	7,5	5
Τάπες 13xh14	13	14	7,5 - 9
Τάπες 20xh16	20	16	10 - 11
Mod.*	A*	B*	D*

TECHNICAL SHEET

\*ΜΕΤΡΗΣΕΙΣ ΣΕ CM

ΡΑΚΟΡ ΠΟΛΛΑΠΛΩΝ ΧΡΗΣΕΩΝ ΓΙΑ ΚΑΝΑΛΙΑ ΠΙΣΙΝΑΣ

Τα ρακόρ αυτά επιτρέπουν δημιουργία γωνιών συναρμογής με ακρίβεια και εγγυώνται μία άριστη αντοχή. Το τερματικό χρησιμοποιείται σαν σφράγιση στο τέλος των καναλιών.

**Υλικό:** Πολυπροπυλένιο βελτιωμένο με πρόσμικτα anti UV.

MULTIPURPOSE CONNECTION FOR CHANNEL DRAIN

It connects the conduits creating precise corners with excellent resistance. The cap is used as a closure system.

**Material:** Stabilized Polypropylene Copolymer with anti UV.



ΧΡΩΜΑΤΑ / COLORS



ΣΥΣΚΕΥΑΣΙΕΣ ΠΡΟΪΟΝΤΟΣ						
Κωδικός	Διαστάσεις *	Χρώμα	Συσκ.	Παλετ.	Διαστάσεις παλέτας*	Βάρος
CN13+GC13-03	13xh7,5		24	480	100x120x225	25,680 kg/kit
CN13+GC13-04	13xh14		18	360	100x120x225	25,380 kg/kit
CN20+GC20-02	20xh16		10	200	100x120x225	22,100 kg/kit
Code	Mod.*	Col.	Pack.	Pallet	Pallet size*	Weight

PRODUCT ORDER DATA SHEET

\*ΜΕΤΡΗΣΕΙΣ ΣΕ CM

ΤΕΧΝΙΚΑ ΧΑΡΑΚΤΗΡΙΣΤΙΚΑ					
Διαστάσεις*	A*	B*	C*	D*	L*
13xh7,5	13	7,5	2	5	50
13xh14	13	14	2	5	50
20xh16	20	16	2,5	6 - 7,5 - 9	50
Mod.*	A*	B*	C*	D*	L*

TECHNICAL SHEET

\*ΜΕΤΡΗΣΕΙΣ ΣΕ CM

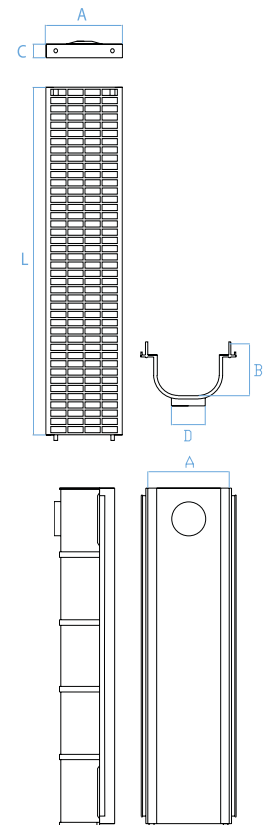

ΚΙΤ ΚΑΝΑΛΙΩΝ  
CHANNEL DRAIN KIT



ΚΑΝΑΛΙΑ ΚΑΙ ΣΧΑΡΕΣ ΓΙΑ ΠΙΣΙΝΕΣ

Σύστημα αποστράγγισης για πισίνες που μπορεί να χρησιμοποιηθεί και για την απομάκρυνση επιφανειακών νερών. Επιτρέπει τη δημιουργία τέλειων ορθών γωνιών συναρμογής εύκολα και γρήγορα.

**Υλικό:** Πολυπροπυλένιο βελτιωμένο με πρόσμικτα αντι UV.

CHANNEL DRAIN WITH GRATING

It is indicated in cleaning systems for swimming pools and drainage of meteoric water. It provides, together with the fitting, quick assembling and perfect 90° angles.

**Material:** Stabilized Polypropylene Copolymer with anti UV.

ΧΡΩΜΑΤΑ / COLORS



**ΠΛΑΓΙΕΣ ΕΞΟΔΟΙ**  
H35 - ΕΞΟΔΟΙ Ø 40  
H50 - ΕΞΟΔΟΙ Ø 40 - 50



**ΕΞΟΔΟΙ ΒΑΣΗΣ**  
Ø 40 - 50 - 63 - 75 - 80

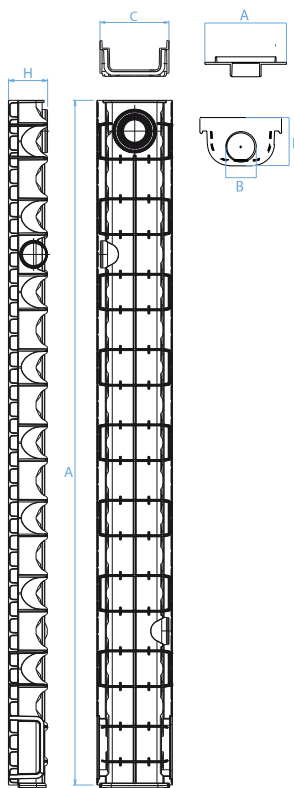

**ΣΥΣΚΕΥΑΣΙΕΣ ΠΡΟΪΟΝΤΟΣ**

Κωδικός	Διαστάσεις *	Χρώμα	Συσκ.	Παλετ.	Διαστάσεις παλέτας*	Βάρος
CN10-01	10x100 h3,5	●	1	450	100x120x245	0,648 kg/τεμ.
CN10-02	10x100 h5	●	1	350	100x120x245	0,700 kg/τεμ.
CN10-01A	10x100 h3,5	●	1	450	100x120x245	0,648 kg/τεμ.
CN10-02A	10x100 h,5	●	1	350	100x120x245	0,700 kg/τεμ.
TP10-01	Τάπες 10x100 H3,5	●	200	25600	100x120x220	0,025 kg/τεμ.
TP10-02	Τάπες 10x100 H5	●	150	19200	100x120x220	0,025 kg/τεμ.
TP10-03	Τάπες 10x100 H3,5	●	200	25600	100x120x220	0,025 kg/τεμ.
TP10-04	Τάπες 10x100 H5	●	150	19200	100x120x220	0,025 kg/τεμ.
Code	Mod.*	Col.	Pack.	Pallet	Pallet size*	Weight

**PRODUCT ORDER DATA SHEET**

\*ΜΕΤΡΗΣΕΙΣ ΣΕ CM

**ΤΕΧΝΙΚΑ ΧΑΡΑΚΤΗΡΙΣΤΙΚΑ**

Διαστάσεις*	A*	B**	C*	H*	Κλάση φορτίου
10x100 h3,5	100	--	11	5,7	A15
10x100 h5	100	--	11	7,2	A15
Τάπες 10x100 h3,5	11	40	--	5,4	--
Τάπες 10x100 h5	11	40 - 50	--	6,9	--
Mod.*	A*	B**	C*	H*	Load class

**TECHNICAL SHEET**

\*ΜΕΤΡΗΣΕΙΣ ΣΕ CM \*\*\*ΜΕΤΡΗΣΕΙΣ ΣΕ MM

**ΚΑΝΑΛΙΑ ΑΠΟΣΤΡΑΓΓΙΣΗΣ "COMPACT"**

Ιδανικά για ένα απλό, αποτελεσματικό και οικονομικό σύστημα επιφανειακής αποστράγγισης. Λόγω του μικρού τους ύψους μπορούν να χρησιμοποιηθούν σε δάπεδα που δεν υπάρχουν πολλά περιθώρια όπως π.χ. σε ταράτσες.

**Υλικό:** Πολυπροπυλένιο βελτιωμένο με πρόσμικτα αντι UV.

**CHANNEL DRAIN "COMPACT"**

It is ideal as a simple and effective water drainage system. It can be used on floors of reduced thickness (es. terraces) for its low height.

**Material:** Stabilized Polypropylene Copolymer with anti UV.

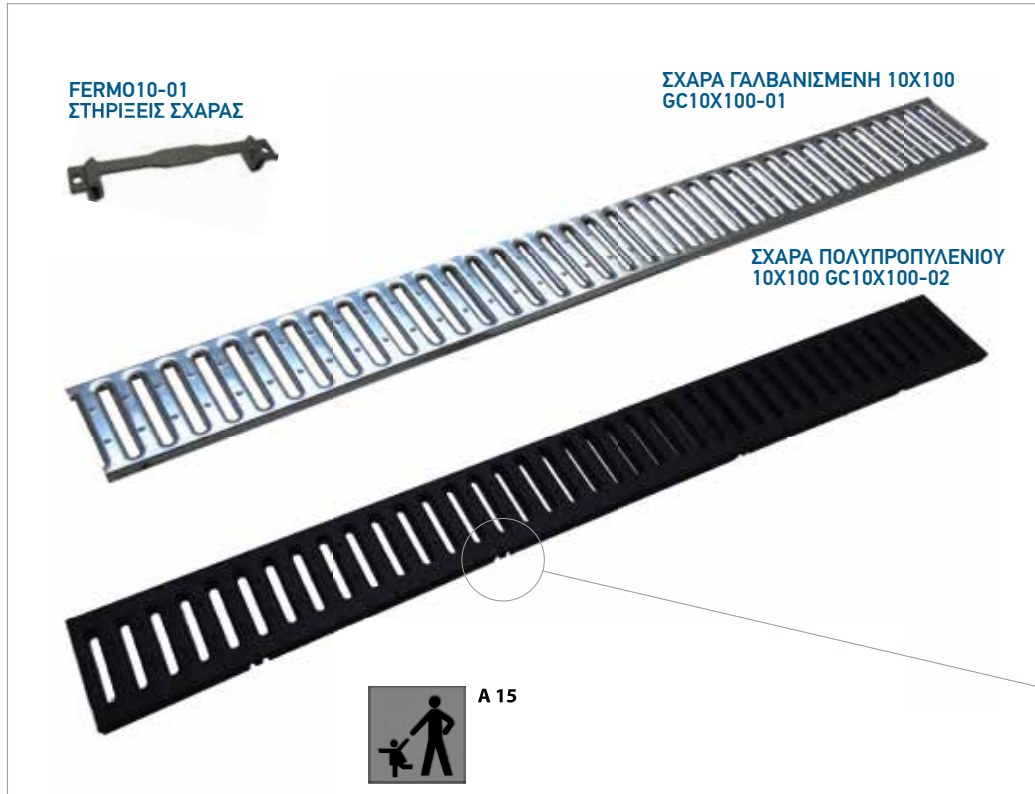

ΧΡΩΜΑΤΑ / COLORS



ΑΠΟΜΑΚΡΥΝΣΗ ΓΑΛΒΑΝΙΣΗΣ ΣΧΑΡΑΣ



ΚΑΤΩ ΟΨΗ ΤΗΣ ΣΧΑΡΑΣ ΠΟΛΥΠΡΟΠΥΛΕΝΙΟΥ



ΣΥΣΤΗΜΑ ΑΥΤΟΜΠΛΟΚΑΡΙΣΜΑΤΟΣ ΤΗΣ ΣΧΑΡΑΣ ΠΟΛΥΠΡΟΠΥΛΕΝΙΟΥ

ΣΥΣΚΕΥΑΣΙΕΣ ΠΡΟΪΟΝΤΟΣ						
Κωδικός	Περιγραφή	Χρώμα	Συσκ.	Παλετ.	Διαστάσεις παλέτας*	Βάρος
FERM010-01	Στηρίξεις σχάρας	●	50	--	--	--
GC10X100-01	Σχάρα γαλβανισμένη 10x100	●	1	1030	100x120x110	0,880 kg/τεμ.
GC10X100-02	Σχάρα πολυπροπυλενίου 10x100	●	1	1012	100x120x125	0,489 kg/τεμ.
GC10X100-03	Σχάρα πολυπροπυλενίου 10x100	●	1	1012	100x120x125	0,489 kg/τεμ.
Code	Mod.*	Col.	Pack.	Pallet	Pallet size*	Weight

PRODUCT ORDER DATA SHEET

\*ΜΕΤΡΗΣΕΙΣ ΣΕ CM

ΤΕΧΝΙΚΑ ΧΑΡΑΚΤΗΡΙΣΤΙΚΑ				
Περιγραφή	A*	B*	H*	
Στηρίξεις σχάρας	10,3	1,4	1,5	
Σχάρα γαλβανισμένη 10x100	100	10,2	1,2	
Σχάρα πολυπροπυλενίου 10x100	100	10,2	1,2	
Mod.*	A*	B*	H*	

TECHNICAL SHEET

\*ΜΕΤΡΗΣΕΙΣ ΣΕ CM

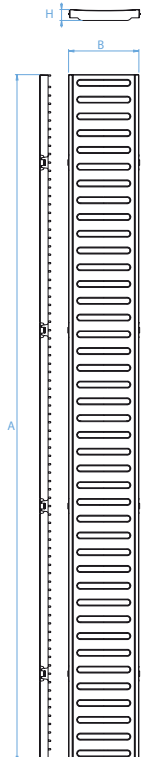

ΣΧΑΡΕΣ ΚΑΙ ΑΞΕΣΟΥΑΡ ΓΙΑ ΚΑΝΑΛΙΑ ΑΠΟΣΤΡΑΓΓΙΣΗΣ "COMPACT"

Οι σχάρες πολυπροπυλενίου διαθέτουν ένα μοντέρνο και λειτουργικό σχεδιασμό, κι όπως και οι γαλβανισμένες σχάρες συνδυάζουν την υψηλή αντοχή με χαμηλό βάρος.

**Υλικό:** Πολυπροπυλένιο βελτιωμένο με πρόσμικτα anti UV. Σχάρα γαλβανισμένη.

GRATING + ACCESSORIES FOR CHANNEL DRAIN "COMPACT"

The PP grating features a modern and functional design like the galvanized grating combining good strength with low weight.

**Material:** Stabilized Polypropylene Copolymer with anti UV for grating. Galvanized grating.



ΧΡΩΜΑΤΑ / COLORS



ΠΑΡΑΔΕΙΓΜΑ  
ΣΥΝΑΡΜΟΛΟΓΗΣΗΣ  
ΚΑΝΑΛΙΩΝ



ΕΞΟΔΟΙ ΒΑΣΗΣ  
Ø75 - Ø100 Ε Ø80 - Ø100

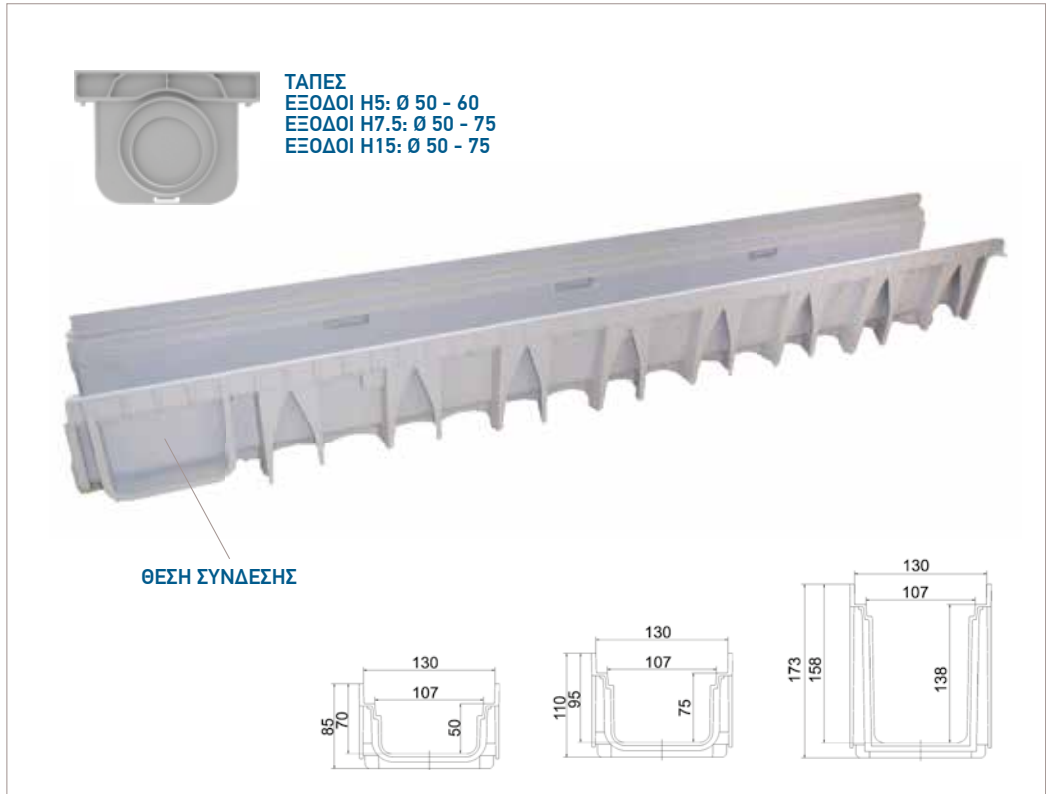

ΤΑΠΕΣ  
ΕΞΟΔΟΙ Η5: Ø 50 - 60  
ΕΞΟΔΟΙ Η7.5: Ø 50 - 75  
ΕΞΟΔΟΙ Η15: Ø 50 - 75

ΘΕΣΗ ΣΥΝΔΕΣΗΣ

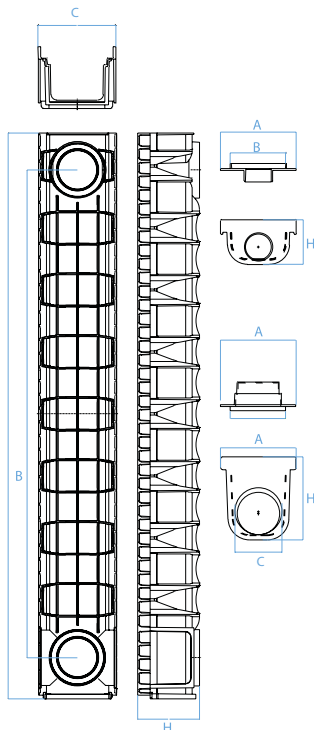

ΣΥΣΚΕΥΑΣΙΕΣ ΠΡΟΪΟΝΤΟΣ

Κωδικός	Διαστάσεις*	Χρώμα	Συσκ.	Παλετ.	Διαστάσεις παλέτας*	Βάρος
CN13-07	13x100 h5	●	1	248	100x120x245	0,860 kg/τεμ.
CN13-09	13x100 h7,5	●	1	184	100x120x245	0,940 kg/τεμ.
CN13-10	13x100 h15	●	1	112	100x120x245	1,380 kg/τεμ.
CN13-07A	13x100 h5	●	1	248	100x120x245	1,200 kg/τεμ.
CN13-09A	13x100 h7,5	●	1	184	100x120x245	1,360 kg/τεμ.
CN13-11	13x100 h15	●	1	112	100x120x245	1,980 kg/τεμ.
TP13-03	Τάπες 13x100 h5	●	150	19200	100x120x220	0,028 kg/τεμ.
TP13-04	Τάπες 13x100 h7,5	●	100	12800	100x120x220	0,044 kg/τεμ.
TP13-05	Τάπες 13x100 h15	●	50	6400	100x120x220	0,060 kg/τεμ.
TP13-06	Τάπες 13x100 h5	●	150	19200	100x120x220	0,034 kg/τεμ.
TP13-07	Τάπες 13x100 h7,5	●	100	12800	100x120x220	0,052 kg/τεμ.
TP13-08	Τάπες 13x100 h15	●	50	6400	100x120x220	0,080 kg/τεμ.
Code	Mod.*	Col.	Pack.	Pallet	Pallet size*	Weight

PRODUCT ORDER DATA SHEET

\*ΜΕΤΡΗΣΕΙΣ ΣΕ CM

ΤΕΧΝΙΚΑ ΧΑΡΑΚΤΗΡΙΣΤΙΚΑ

Διαστάσεις*	A*	B*	C*	H*	Κλάση φορτίου
13x100 h5	100	86,7	13,8	8,5	A15
13x100 h7,5	100	86,7	13,8	11	A15
13x100 h15	100	86,7	13,8	17,3	A15
Τάπες 13x100 h5	13,8	9,3	5 - 6	7,3	--
Τάπες 13x100 h7,5	13,8	9,3	5 - 7,5	9,9	--
Τάπες 13x100 h15	13,8	9,3	5 - 7,5	16,1	--
Mod.*	A*	B*	C*	H*	Load class

TECHNICAL SHEET

\*ΜΕΤΡΗΣΕΙΣ ΣΕ CM

ΚΑΝΑΛΙΑ ΑΠΟΣΤΡΑΓΓΙΣΗΣ "NOR"

Ιδανικά για ένα απλό και αποτελεσματικό σύστημα αποστράγγισης επιφανειακών νερών. Εγγυάται μία υψηλή αντοχή και ευκολία κατά την τοποθέτηση.

**Υλικό:** Πολυπροπυλένιο βελτιωμένο με πρόσμικτα anti UV.

CHANNEL DRAIN "NOR"

It is ideal as a simple and effective water drainage system. It ensures correct resistance and simplicity during the installation.

**Material:** Stabilized Polypropylene Copolymer with anti UV.

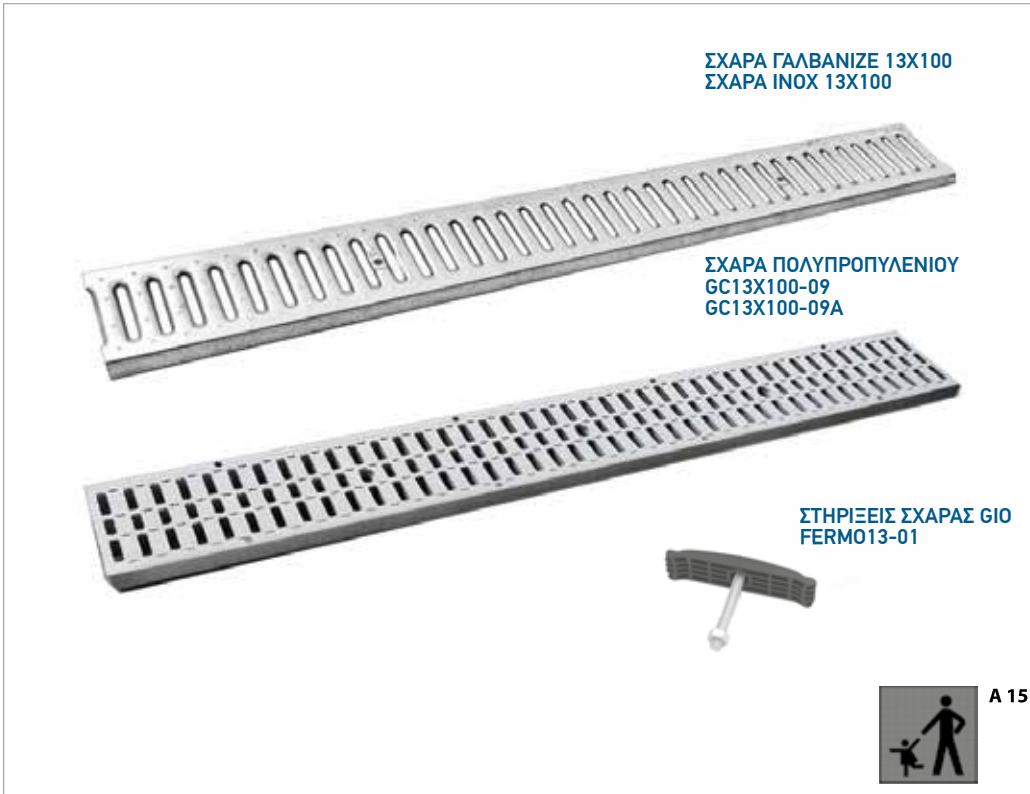

ΧΡΩΜΑΤΑ / COLORS

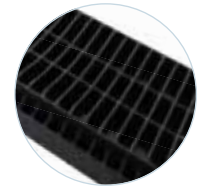

ΚΑΤΩ ΟΨΗ ΒΑΡΕΩΣ  
ΤΥΠΟΥ ΣΧΑΡΑΣ  
ΠΟΛΥΠΡΟΠΥΛΕΝΙΟΥ

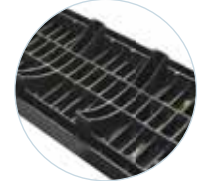

ΚΑΤΩ ΟΨΗ ΣΧΑΡΑΣ  
ΠΟΛΥΠΡΟΠΥΛΕΝΙΟΥ



ΔΥΝΑΤΟΤΗΤΑ  
ΣΥΝΑΡΜΟΛΟΓΗΣΗΣ  
ΑΚΟΜΗ ΚΑΙ ΜΕ ΒΙΔΕΣ

ΣΥΣΚΕΥΑΣΙΕΣ ΠΡΟΪΟΝΤΟΣ

Κωδικός	Περιγραφή	Χρώμα	Συσκ.	Παλετ.	Διαστάσεις παλέτας*	Βάρος
FERM013-01	Σχάρα γαλβανιζέ 13x100	●	250	32000	100x120x220	0,014 kg/τεμ.
GC13X100-05	Σχάρα inox	●	1	500	100x120x120	1,140 kg/τεμ.
GC13X100-08	Σχάρα πολυπροπυλενίου βαριά	●	1	315	100x120x140	1,235 kg/τεμ.
GC13X100-09	Σχάρα πολυπροπυλενίου βαριά	●	1	315	100x120x140	1,235 kg/τεμ.
GC13X100-08A	Σχάρα πολυπροπυλενίου	●	1	315	100x120x140	0,900 kg/τεμ.
GC13X100-09A	Σχάρα πολυπροπυλενίου	●	1	315	100x120x140	0,900 kg/τεμ.
Code	Mod.*	Col.	Pack.	Pallet	Pallet size*	Weight

PRODUCT ORDER DATA SHEET

\*ΜΕΤΡΗΣΕΙΣ ΣΕ CM

ΤΕΧΝΙΚΑ ΧΑΡΑΚΤΗΡΙΣΤΙΚΑ

Περιγραφή	A*	B*	H*	Κλάση φορτίου
Σχάρα γαλβανιζέ	99,5	12,6	2	A 15
Σχάρα inox	99,5	12,6	3,2	A 15
Σχάρα πολυπροπυλενίου	99,5	12,6	3,2	--
Mod.*	A*	B*	H*	Load class

TECHNICAL SHEET

\*ΜΕΤΡΗΣΕΙΣ ΣΕ CM

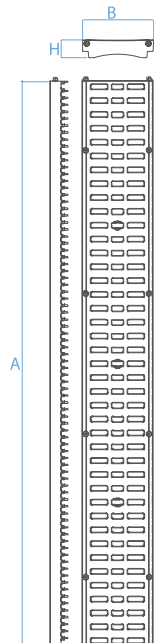

ΣΧΑΡΕΣ ΚΑΙ ΑΞΕΣΟΥΑΡ  
ΓΙΑ ΚΑΝΑΛΙΑ ΑΠΟΣΤΡΑΓΓΙΣΗΣ "NOR"

Οι γαλβανιζέ σχάρες διαθέτουν ένα μοντέρνο και λειτουργικό σχεδιασμό και συνδυάζουν την υψηλή αντοχή με χαμηλό βάρος.

**Υλικό:** Πολυπροπυλένιο βελτιωμένο με πρόσμικτα anti UV.  
Σχάρα γαλβανιζέ.

GRATING + ACCESSORIES  
FOR CHANNEL DRAIN "NOR"

The galvanized grating for "NOR" channel have a modern and functional design, combining good strength with low weight.

**Material:** Stabilized Polypropylene Copolymer with anti UV for grating.  
Galvanized grating.

ΧΡΩΜΑΤΑ / COLORS



ΤΕΡΜΑΤΙΚΟ ΚΑΝΑΛΙΟΥ



ΤΡΟΠΟΣ ΕΓΚΑΤΑΣΤΑΣΗΣ ΤΟΥ ΚΙΤ







ΚΙΤ ΜΕ ΣΧΑΡΑ  
ΠΟΛΥΠΡΟΠΥΛΕΝΙΟΥ  
CN10+GC10-35  
CN10+GC10-50

"COMPACT"

ΚΙΤ ΜΕ ΣΧΑΡΑ ΓΑΛΒΑΝΙΖΕ  
CN10+GC10-35ACC  
CN10+GC10-50ACC

"COMPACT"

ΣΥΣΚΕΥΑΣΙΕΣ ΠΡΟΪΟΝΤΟΣ

Κωδικός	Περιγραφή	Χρώμα	Συσκ.	Παλετ.	Διαστάσεις παλέτας*	Βάρος
CN10+GC10-35	ΚΙΤ: 3 Κανάλια 10x100 h3,5 - 3 Σχάρες πολυπροπυλενίου - 2 Τερματικά		1	140	100X120X120	4,425 kg/kit
CN10+GC10-35ACC	ΚΙΤ: 3 Κανάλια 10x100 h3,5 - 3 Σχάρες γαλβανιζέ - 2 Τερματικά		1	140	100X120X120	5,560 kg/kit
CN10+GC10-50	ΚΙΤ: 3 Κανάλια 10x100 h5 - 3 Σχάρες πολυπροπυλενίου - 2 Τερματικά		1	110	100X120X120	4,995 kg/kit
CN10+GC10-50ACC	ΚΙΤ: 3 Κανάλια 10x100 h5 - 3 Σχάρες γαλβανιζέ - 2 Τερματικά		1	110	100X120X120	6,080 kg/kit
Code	Mod.	Col.	Pack.	Pallet	Pallet size*	Weight

PRODUCT ORDER DATA SHEET

\*ΜΕΤΡΗΣΕΙΣ ΣΕ CM

ΚΙΤ ΚΑΝΑΛΙΩΝ ΑΠΟΣΤΡΑΓΓΙΣΗΣ "COMPACT"

Ιδανικό σαν ένα απλό και αποτελεσματικό σύστημα αποστράγγισης επιφανειακών νερών. Διαθέτει όλα τα τεχνικά χαρακτηριστικά των καναλιών "COMPACT". Προσφέρεται κυρίως για οικιακή χρήση, για γκαράζ και πισίνες.

CHANNEL DRAIN KIT "DIY COMPACT"

It is ideal as a water drainage system simple and effective. It inherits all the technical characteristics of the channel "COMPACT".

It is particularly indicated for the domestic use, for garage and for swimming pools.



**ΚΙΤ ΜΕ ΣΧΑΡΑ ΠΟΛΥΠΡΟΠΥΛΕΝΙΟΥ**  
**CN13+GC13-NOR5**  
**CN13+GC13-NOR7.5**

"NOR"

**ΚΙΤ ΜΕ ΣΧΑΡΑ ΓΑΛΒΑΝΙΖΕ**  
**CN13+GC13-NOR5ACC**  
**CN13+GC13-NOR7.5ACC**

"NOR"

**ΧΡΩΜΑΤΑ / COLORS**



**ΚΙΤ ΣΥΣΚΕΥΑΣΜΕΝΟ ΑΥΤΟΝΟΜΑ**



**ΤΡΟΠΟΣ ΕΓΚΑΤΑΣΤΑΣΗΣ ΤΟΥ ΚΙΤ**

**ΣΥΣΚΕΥΑΣΙΕΣ ΠΡΟΪΟΝΤΟΣ**

Κωδικός	Διαστάσεις*	Χρώμα	Συσκ.	Παλετ.	Διαστάσεις παλέτας*	Βάρος
CN13+GC13-NOR5	ΚΙΤ: 3 Κανάλια 13x100 h5 - 3 Σχάρες πολυπροπυλενίου - 2 Τερματικά	●	1	64	100X120X120	9,005 kg/kit
CN13+GC13-NOR5ACC	ΚΙΤ: 3 Κανάλια 13x100 h5 - 3 Σχάρες γαλβανιζέ - 2 Τερματικά	●	1	64	100X120X120	8,500 kg/kit
CN13+GC13-NOR7.5	ΚΙΤ: 3 Κανάλια 13x100 h7,5 - 3 Σχάρες πολυπροπυλενίου - 2 Τερματικά	●	1	64	100X120X120	10,715 kg/kit
CN13+GC13-NOR7.5ACC	ΚΙΤ: 3 Κανάλια 13x100 h7,5 - 3 Σχάρες γαλβανιζέ - 2 Τερματικά	●	1	64	100X120X120	9,050 kg/kit
Code	Mod.	Col.	Pack.	Pallet	Pallet size*	Weight

**PRODUCT ORDER DATA SHEET**

\*ΜΕΤΡΗΣΕΙΣ ΣΕ CM

**ΚΙΤ ΚΑΝΑΛΙΩΝ ΑΠΟΣΤΡΑΓΓΙΣΗΣ "NOR"**

Ιδανικό για ένα απλό και αποτελεσματικό σύστημα επιφανειακής αποστράγγισης υδάτων. Διαθέτει όλα τα τεχνικά χαρακτηριστικά των καναλιών "NOR". Προσφέρεται κυρίως για οικιακή χρήση, για γκαράζ και πισίνες.

**CHANNEL DRAIN KIT "DIY NOR"**

It is ideal as a water drainage system simple and effective. It inherits all the technical characteristics of the channel "NOR".

It is particularly indicated for the domestic use, for garage and for swimming pools.



ΧΡΩΜΑΤΑ / COLORS



ΠΛΕΥΡΙΚΕΣ ΕΞΟΔΟΙ  
H7,5: ΕΞΟΔΟΙ Ø 63 - 75  
H15: ΕΞΟΔΟΙ Ø 75 - 100



ΕΞΟΔΟΙ ΒΑΣΗΣ  
Ø 75 - 100 - 110

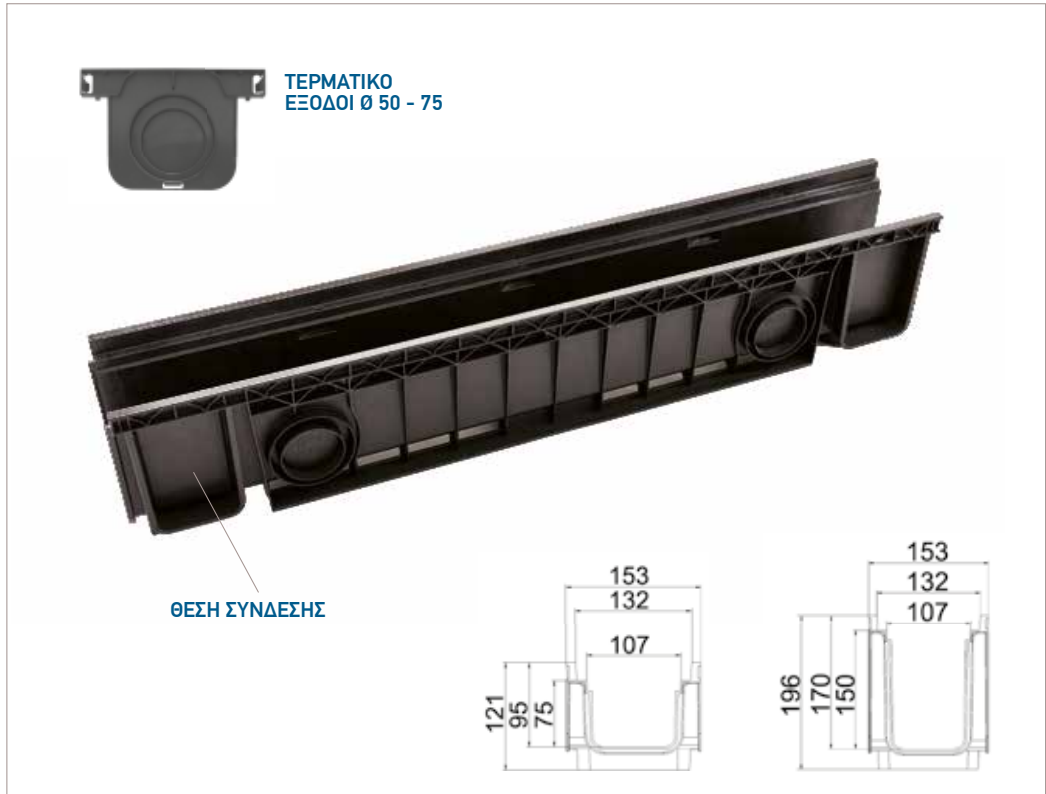

ΘΕΣΗ ΣΥΝΔΕΣΗΣ

ΤΕΡΜΑΤΙΚΟ  
ΕΞΟΔΟΙ Ø 50 - 75

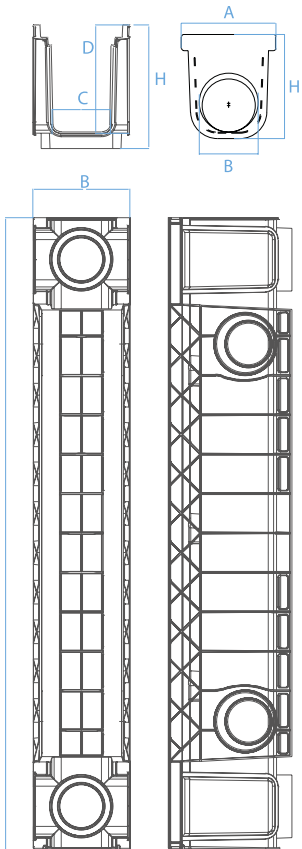

ΣΥΣΚΕΥΑΣΙΕΣ ΠΡΟΪΟΝΤΟΣ

Κωδικός	Διαστάσεις*	Χρώμα	Συσκ.	Παλετ.	Διαστάσεις παλέτας*	Βάρος
CN13-03	13x100 h7,5	●	1	168	100x120x250	1,510 kg/τεμ.
CN13-04	13x100 h15	●	1	91	100x120x245	1,940 kg/τεμ.
TP13-01A	Τάπες 13x100 h7,5	●	100	12800	100x120x220	0,041 kg/τεμ.
TP13-02A	Τάπες 13x100 h15	●	50	6400	100x120x220	0,064 kg/τεμ.
Code	Mod.*	Col.	Pack.	Pallet	Pallet size*	Weight

PRODUCT ORDER DATA SHEET

\*ΜΕΤΡΗΣΕΙΣ ΣΕ CM

ΤΕΧΝΙΚΑ ΧΑΡΑΚΤΗΡΙΣΤΙΚΑ

Διαστάσεις*	A*	B*	H*	C*	D*	Κλάση φορτίου
13x100 h7,5	100	15,3	12,1	9,5	9,5	C250
13x100 h15	100	15,3	19,6	9,5	17	C250
Τάπες 13x100 h7,5	15,2	5 - 7,5	10	--	--	--
Τάπες 13x100 h15	15,2	5 - 7,5	17,5	--	--	--
Mod.*	A*	B*	H*	C*	D*	Load class

TECHNICAL SHEET

\*ΜΕΤΡΗΣΕΙΣ ΣΕ CM

ΚΑΝΑΛΙΑ ΑΠΟΣΤΡΑΓΓΙΣΗΣ "TOP" 13X100

Χρησιμοποιούνται σε χώρους όπου χρειάζεται κλάση φορτίου C250 για πρόσβαση αυτοκινήτων.

Υλικό: ABS πολύ υψηλών αντοχών.

CHANNEL DRAIN "TOP" 13 X 100

It is used in driveway areas where it is necessary a load class up to C250.

Material: ABS with high Izod and very high resistance.

ΣΧΑΡΑ ΓΑΛΒΑΝΙΖΕ 13X100

ΣΧΑΡΑ INOX 13X100

ΣΧΑΡΑ ABS GC13X100-07

ΣΧΑΡΑ ΑΠΟ ΧΥΤΟΣΙΔΗΡΟ GC13X50

ΣΤΗΡΙΞΕΙΣ ΣΧΑΡΑΣ FERMO13-01

Όλες οι σχάρες μπορούν να στερεωθούν στα κανάλια αποστράγγισης με τη χρήση των κατάλληλων στηρίξεων και των προεγκατεστημένων σε αυτές οπών.

A 15 C 250

ΧΡΩΜΑΤΑ / COLORS

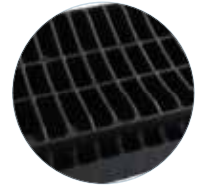

ΚΑΤΩ ΟΨΗ ΣΧΑΡΑΣ ABS

ΣΥΣΚΕΥΑΣΙΕΣ ΠΡΟΪΟΝΤΟΣ						
Κωδικός	Περιγραφή	Χρώμα	Συσκ.	Παλετ.	Διαστάσεις παλέτας*	Βάρος
FERMO13-01	Στηρίξεις σχάρας (blister 50 τεμ.)	●	150	19200	100x120x220	0,015 kg/τεμ.
GC13X100-05	Σχάρα γαλβανιζέ	●	1	500	100x120x120	1,140 kg/τεμ.
GC13X100-07	Σχάρα ABS	●	1	315	100x120x140	1,250 kg/τεμ.
GC13X50-03	Σχάρα από χυτοσίδηρο	●	1	240	80x105x55	4,200 kg/τεμ.
Code	Mod.*	Col.	Pack.	Pallet	Pallet size*	Weight

PRODUCT ORDER DATA SHEET

\*ΜΕΤΡΗΣΕΙΣ ΣΕ CM

ΤΕΧΝΙΚΑ ΧΑΡΑΚΤΗΡΙΣΤΙΚΑ					
Περιγραφή	A*	B*	H*	Κλάση φορτίου	Φορτίο θραύσης
Σχάρα γαλβανιζέ	99,5	12,8	2	A 15	--
Σχάρα ABS	99,5	12,8	3,2	A 15	65 kN
Σχάρα από χυτοσίδηρο	50	12,6	3,2	C 250	--
Mod.*	A*	B*	H*	Load class	Breaking load

TECHNICAL SHEET

\*ΜΕΤΡΗΣΕΙΣ ΣΕ CM

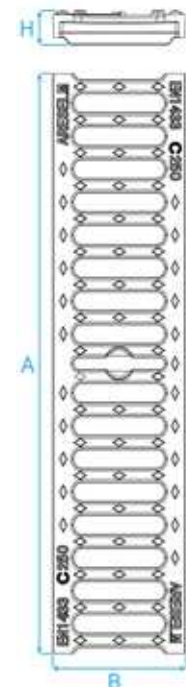

ΑΞΕΣΟΥΑΡ ΓΙΑ ΚΑΝΑΛΙΑ ΑΠΟΣΤΡΑΓΓΙΣΗΣ "TOP" 13X100

Υλικό: Σχάρα ABS, γαλβανισμένη σχάρα, σχάρα από χυτοσίδηρο, σχάρα από ανοξείδωτο ατσάλι AISI 304.

ACCESSORIES FOR CHANNEL DRAIN "TOP" 13X100

Material: ABS grating. Galvanized grating. Ductile cast Iron grating.

ΧΡΩΜΑΤΑ / COLORS



**ΠΛΕΥΡΙΚΕΣ ΕΞΟΔΟΙ**  
H 7,5: ΕΞΟΔΟΙ Ø 63 - 75  
H15: ΕΞΟΔΟΙ Ø 75 - 100



**ΕΞΟΔΟΙ ΒΑΣΗΣ**  
Ø 75 - 90 - 110  
E Ø 80 - 100 - 125



**ΤΕΡΜΑΤΙΚΑ**  
ΕΞΟΔΟΙ H7,5: Ø 50 - 75  
ΕΞΟΔΟΙ H15: Ø 75 - 100



ΘΕΣΗ ΣΥΝΔΕΣΗΣ

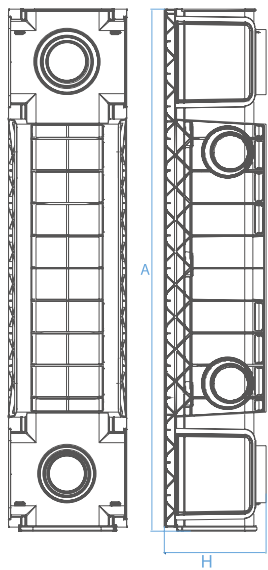
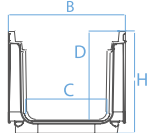
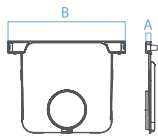
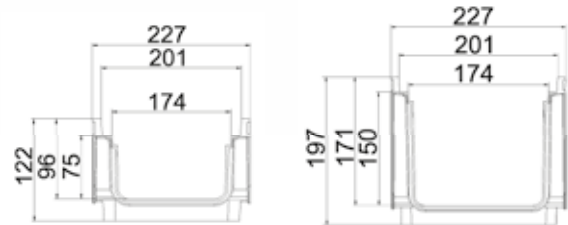

ΣΥΣΚΕΥΑΣΙΕΣ ΠΡΟΪΟΝΤΟΣ

Κωδικός	Διαστάσεις*	Χρώμα	Συσκ.	Παλετ.	Διαστάσεις παλέτας*	Βάρος
CN20-04	20x100 h7,5		1	115	100x120x250	2,100 kg/τεμ.
CN20-05	20x100 h15		1	65	100x120x245	2,700 kg/τεμ.
TP20-03B	Τάπες 20x100 h7,5		50	6400	100x120x220	0,074 kg/τεμ.
TP20-04B	Τάπες 20x100 h15		30	3840	100x120x220	0,125 kg/τεμ.

Code	Mod.*	Col.	Pack.	Pallet	Pallet size*	Weight
------	-------	------	-------	--------	--------------	--------

PRODUCT ORDER DATA SHEET

\*ΜΕΤΡΗΣΕΙΣ ΣΕ CM

ΤΕΧΝΙΚΑ ΧΑΡΑΚΤΗΡΙΣΤΙΚΑ

Διαστάσεις*	A*	B*	H*	C*	D*	Κλάση φορτίου
20x100 h7,5	100	22,7	12,2	15,7	9,6	C250
20x100 h15	100	22,7	19,7	15,7	17,1	C250
Τάπες 20x100 h7,5	22,6	5 - 7,5	10	--	--	--
Τάπες 20x100 h15	22,6	7,5 - 10	17,5	--	--	--
Mod.*	A*	B*	H*	C*	D*	Load class

TECHNICAL SHEET

\*ΜΕΤΡΗΣΕΙΣ ΣΕ CM

**ΑΠΟΣΤΡΑΓΓΙΣΤΙΚΑ ΚΑΝΑΛΙΑ "TOP" 20X100**

Χρησιμοποιούνται σε χώρους όπου χρειάζεται κλάση φορτίου C250 για πρόσβαση αυτοκινήτων.

**Υλικό:** ABS πολύ υψηλών αντοχών

**CHANNEL DRAIN "TOP" 20X100**

It is used in driveway areas where it is necessary a load class up to C250.

**Material:** ABS with high Izod and very high resistance.



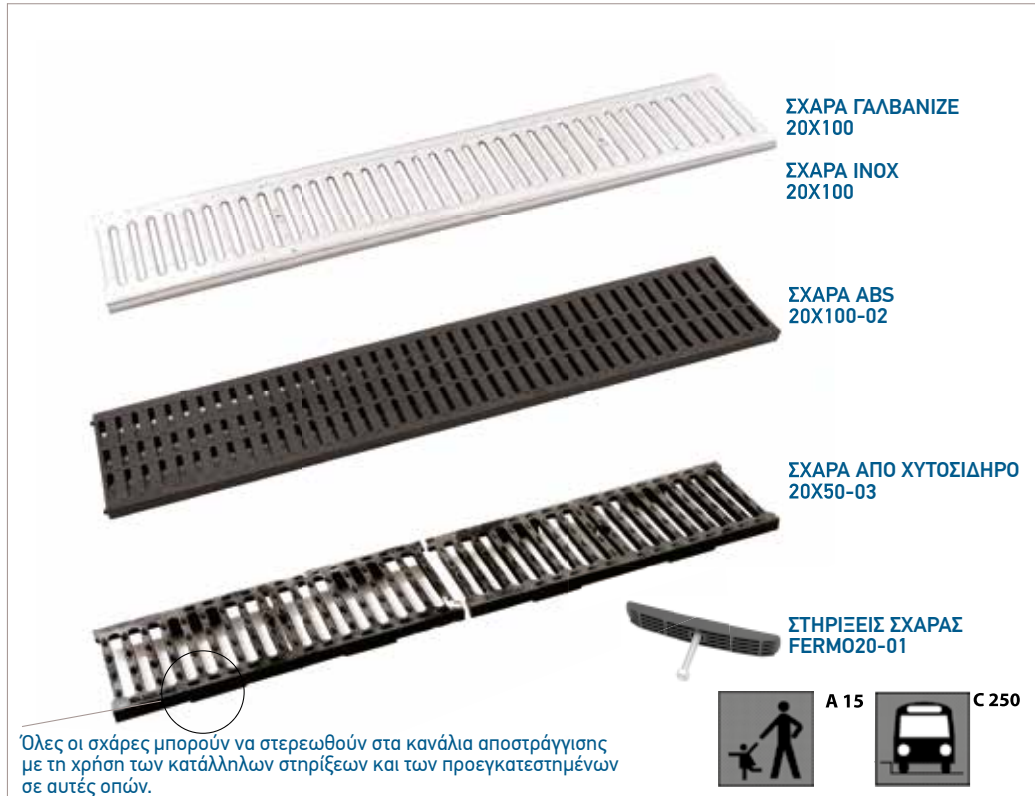

ΧΡΩΜΑΤΑ / COLORS



Η αυτόματη εγχάρακτη σφραγίδα από τη μηχανή παραγωγής επιτρέπει να παίρνουμε ένα προϊόν καλύτερα φινιρισμένο και με μοιόμορφη εμφάνιση. Επιπρόσθετα, αυξάνονται και οι μηχανικές αντοχές.

ΣΥΣΚΕΥΑΣΙΕΣ ΠΡΟΪΟΝΤΟΣ

Κωδικός	Περιγραφή	Χρώμα	Συσκ.	Παλετ.	Διαστάσεις παλέτας*	Βάρος
FERM020-01	Στηρίξεις σχάρας (blister 50τεμ.)	●	150	19200	100x120x220	0,034 kg/τεμ.
GC20X100-01	Σχάρα γαλβανιζέ	●	1	340	100x120x95	2,772 kg/τεμ.
GC20X100-02	Σχάρα ABS	●	1	360	100x120x225	2,150 kg/τεμ.
GC20X50-03	Σχάρα από χυτοσίδηρο	●	1	154	75x105x60	6,500 kg/τεμ.

Code	Mod.*	Col.	Pack.	Pallet	Pallet size*	Weight
------	-------	------	-------	--------	--------------	--------

PRODUCT ORDER DATA SHEET

\*ΜΕΤΡΗΣΕΙΣ ΣΕ CM

ΤΕΧΝΙΚΑ ΧΑΡΑΚΤΗΡΙΣΤΙΚΑ

Περιγραφή	A*	B*	H*	Κλάση φορτίου
Σχάρα γαλβανιζέ	100	19,8	2	A 15
Σχάρα ABS	100	19,8	3,6	A 15
Σχάρα από χυτοσίδηρο	50	19,8	3,5	C 250
Mod.*	A*	B*	H*	Load class

TECHNICAL SHEET

\*ΜΕΤΡΗΣΕΙΣ ΣΕ CM

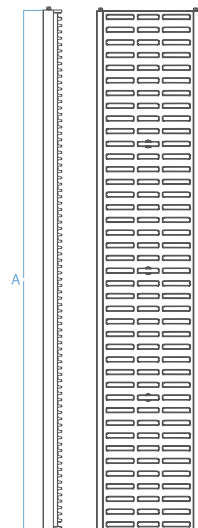
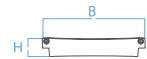

ΑΞΕΣΟΥΑΡ ΓΙΑ ΚΑΝΑΛΙΑ ΑΠΟΣΤΡΑΓΓΙΣΗΣ "TOP" 20X100

Υλικό: Σχάρα ABS, γαλβανισμένη σχάρα, σχάρα από χυτοσίδηρο, σχάρα από ανοξείδωτο ατσάλι AISI 304.

ACCESSORIES FOR CHANNEL DRAIN "TOP" 20X100

Material: ABS with high Izod and very high resistance for grating. Galvanized grid. Ductile cast Iron grating.

ΧΡΩΜΑΤΑ / COLORS



**ΠΛΕΥΡΙΚΕΣ ΕΞΟΔΟΙ**  
H 7,5: ΕΞΟΔΟΙ Ø 50 - 63  
H 15: ΕΞΟΔΟΙ Ø 80 - 100  
- 110



**ΕΞΟΔΟΙ ΒΑΣΗΣ**  
Ø 75 - 100 - 110  
80 - 100 - 125

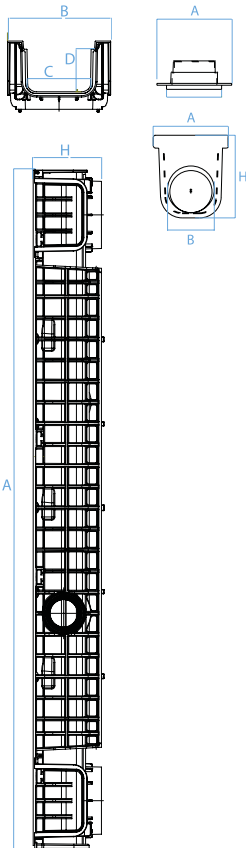
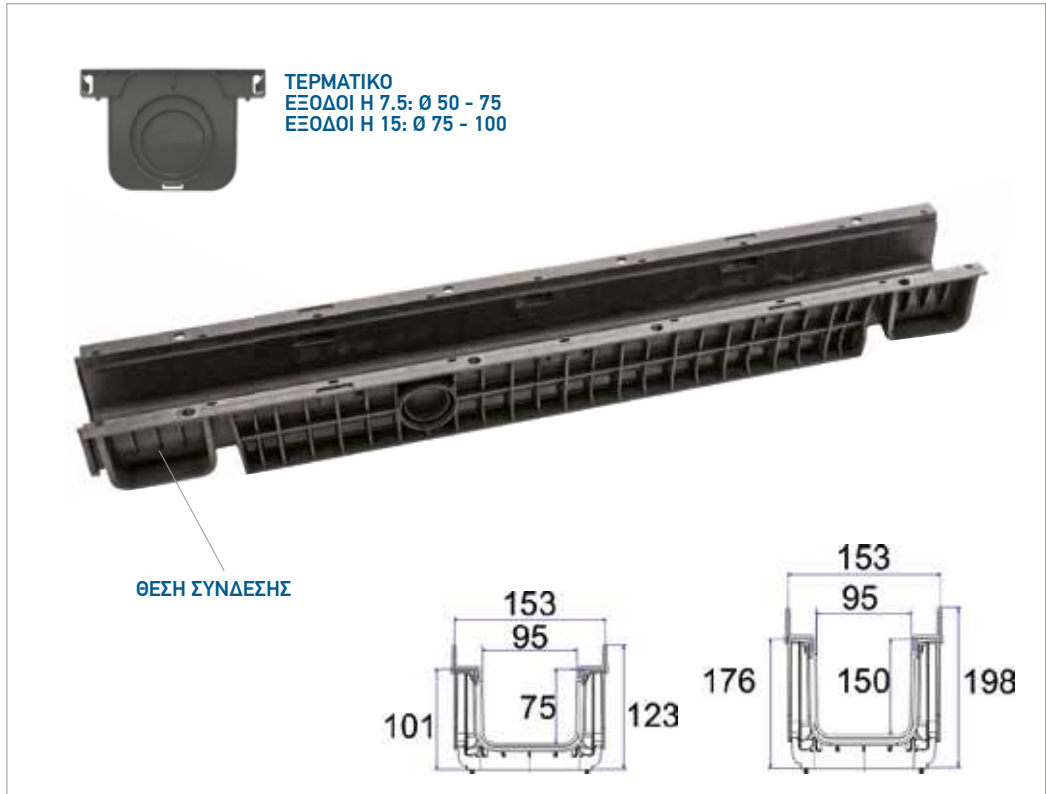

ΣΥΣΚΕΥΑΣΙΕΣ ΠΡΟΪΟΝΤΟΣ						
Κωδικός	Διαστάσεις*	Χρώμα	Συσκ.	Παλετ.	Διαστάσεις παλέτας*	Βάρος
CN13-03A	13x100 h7,5	●	1	168	100x120x250	1,610 kg/τεμ.
CN13-04A	13x100 h15	●	1	91	100x120x260	2,400 kg/τεμ.
TP13-01A	Τάπες 13x100 h7,5	●	90	11520	100x120x220	0,041 kg/τεμ.
TP13-02A	Τάπες 13x100 h15	●	50	6400	100x120x220	0,064 kg/τεμ.
Code	Mod.*	Col.	Pack.	Pallet	Pallet size*	Weight

PRODUCT ORDER DATA SHEET

\*ΜΕΤΡΗΣΕΙΣ ΣΕ CM

ΤΕΧΝΙΚΑ ΧΑΡΑΚΤΗΡΙΣΤΙΚΑ						
Διαστάσεις*	A*	B*	H*	C*	D*	Κλάση φορτίου
13x100 h7,5	100	15,3	10,1	9,5	7,5	D400
13x100 h15	100	15,3	17,6	9,5	15	D400
Τάπες 13x100 h7,5	15,2	5 - 7,5	10	--	--	--
Τάπες 13x100 h15	15,2	5 - 7,5	17,5	--	--	--
Mod.*	A*	B*	H*	C*	D*	Load class

TECHNICAL SHEET

\*ΜΕΤΡΗΣΕΙΣ ΣΕ CM

ΚΑΝΑΛΙΑ ΑΠΟΣΤΡΑΓΓΙΣΗΣ "SUPER TOP" 13X100

Άριστη ποιότητα, υψηλή αντοχή σε κρούσεις, με κλάση φορτίου που μπορεί να φτάσει στο D400. Μία άφλεκτη ή δυσφλεκτη εκδοχή μπορεί να είναι διαθέσιμη κατόπιν ζήτησης. Εύκολα στην εγκατάσταση και ιδανικά για χώρους βαριάς κυκλοφορίας.

**Υλικό:** ABS πολύ υψηλών αντοχών

CHANNEL DRAIN "SUPER TOP" 13X100

It ensures high impact resistance and very high quality with a load class up to D400. A fire-proof version is available on demand. It is easy to install and is ideal for areas carrying heavy traffic.

**Material:** ABS with high Izod and very high resistance.

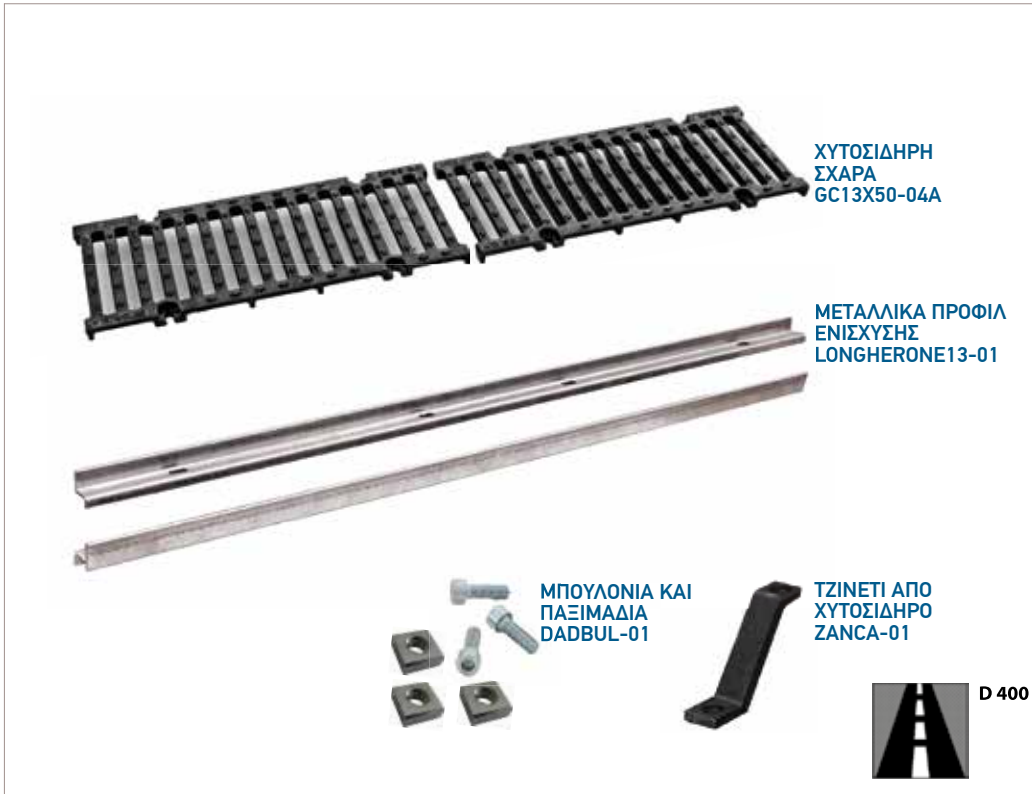

ΧΡΩΜΑΤΑ / COLORS



ΜΟΝΤΑΡΙΣΜΕΝΟ ΚΑΝΑΛΙ



ΜΟΝΤΑΡΙΣΜΑ ΤΟΥ ΤΖΙΝΕΤΙΟΥ

ΣΥΣΚΕΥΑΣΙΕΣ ΠΡΟΪΟΝΤΟΣ						
Κωδικός	Περιγραφή	Χρώμα	Συσκ.	Παλετ.	Διαστάσεις παλέτας*	Βάρος
GC13X50-04A	Χυτοσίδηρη σχάρα D400	●	1	189	70x105x55	4,300 kg/τεμ.
LONGHERONE13-01	Μεταλλικά προφίλ ενίσχυσης	●	1	--	--	1,032 kg/τεμ.
ZANCA-01	Τζινέτι από χυτοσίδηρο	●	1	--	--	0,100 kg/τεμ.
DADBUL-01	Μπουλόνια και παξιμάδια (Blister 8τεμ.)	●	1	--	--	0,303 kg/τεμ.
Code	Mod.*	Col.	Pack.	Pallet	Pallet size*	Weight

PRODUCT ORDER DATA SHEET

\*ΜΕΤΡΗΣΕΙΣ ΣΕ CM

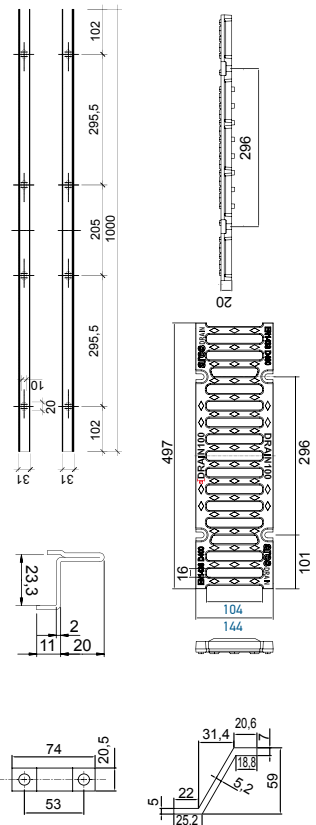

ΑΞΕΣΟΥΑΡ ΓΙΑ ΚΑΝΑΛΙΑ ΑΠΟΣΤΡΑΓΓΙΣΗΣ "SUPER TOP" 13X100

**Υλικό:** Σχάρα από χυτοσίδηρο με αντιολισθηρότητα. Γαλβανιζέ διαμήκεις προφίλ ενίσχυσης για τη στερέωση της σχάρας στο κανάλι. Χυτοσίδηρά τζινέτια για καλύτερη σύνδεση στο μπετόν. Μπουλόνια και παξιμάδια για τη συναρμολόγηση των διαφορετικών μερών.

ACCESSORIES FOR CHANNEL DRAIN "SUPER TOP" 13X100

**Material:** Ductile cast iron grating with anti-slip design. Galvanized longitudinal support to fix the grating to the channel. Cast iron anchor bracket to get a better grip in the concrete. Nuts and bolts to assemble the parts together.

ΧΡΩΜΑΤΑ / COLORS



**ΠΛΕΥΡΙΚΕΣ ΕΞΟΔΟΙ**  
H 7,5: ΕΞΟΔΟΙ Ø 50 - 63  
H15: ΕΞΟΔΟΙ Ø 80 - 100 - 110



**ΕΞΟΔΟΙ ΒΑΣΗΣ**  
Ø 75 - 90 - 110  
E 80 - 100 - 125



**ΤΕΡΜΑΤΙΚΟ**  
ΕΞΟΔΟΙ H 15: Ø 63 - 80  
Ø 100 - 125  
Ø 160



ΘΕΣΗ ΣΥΝΔΕΣΗΣ

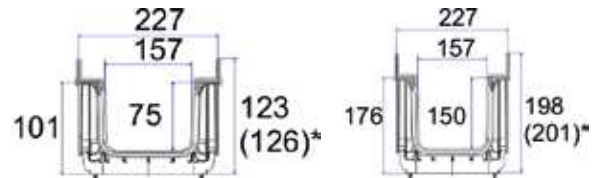

\*εντός παρένθεσης το συνολικό ύψος του καναλιού με προφίλ ενίσχυσης από χυτοσίδηρο

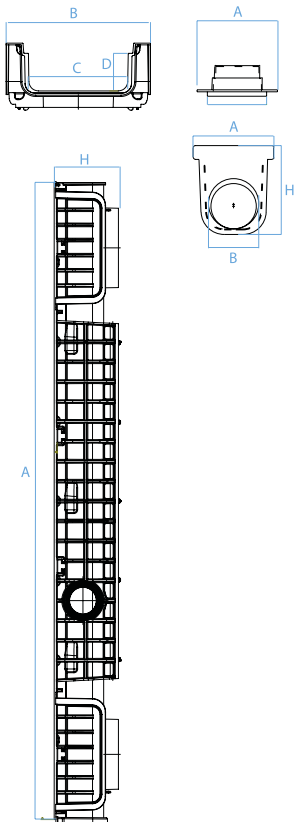

ΣΥΣΚΕΥΑΣΙΕΣ ΠΡΟΪΟΝΤΟΣ

Κωδικός	Διαστάσεις*	Χρώμα	Συσκ.	Παλετ.	Διαστάσεις παλέτας*	Βάρος
CN20-04A	20x100 h7,5	●	1	115	100x120x250	2,220 kg/τεμ.
CN20-05A	20x100 h15	●	1	65	100x120x250	3,150 kg/τεμ.
TP20-03B	Τάπες 20x100 h7,5	●	50	6400	100x120x220	0,074kg/τεμ.
TP20-04B	Τάπες 20x100 h15	●	30	3840	100x120x220	0,125kg/τεμ.
Code	Mod.*	Col.	Pack.	Pallet	Pallet size*	Weight

PRODUCT ORDER DATA SHEET

\*ΜΕΤΡΗΣΕΙΣ ΣΕ CM

ΤΕΧΝΙΚΑ ΧΑΡΑΚΤΗΡΙΣΤΙΚΑ

Διαστάσεις*	A*	B*	H*	C*	D*	Κλάση φορτίου
20x100 h7,5	100	22,7	10,1	15,7	7,5	F900
20x100 h15	100	22,7	17,6	15,7	15	F900
Τάπες 20x100 h7,5	22,6	5 - 7,5	10	--	--	--
Τάπες 13x100 h15	22,6	7,5 - 10	17,5	--	--	--
Mod.*	A*	B*	H*	C*	D*	Load class

TECHNICAL SHEET

\*ΜΕΤΡΗΣΕΙΣ ΣΕ CM

ΚΑΝΑΛΙΑ ΑΠΟΣΤΡΑΓΓΙΣΗΣ "SUPER TOP" 20X100

Άριστη ποιότητα, υψηλή αντοχή σε κρούσεις, με κλάση φορτίου που μπορεί να φτάσει στο F900. Μία άφλεκτη εκδοχή που μπορεί να είναι διαθέσιμη κατόπιν ζήτησης. Εύκολα στην εγκατάσταση και ιδανικά για χώρους βαριάς κυκλοφορίας.

**Υλικό:** ABS πολύ υψηλών αντοχών

CHANNEL DRAIN "SUPER TOP" 20X100

It ensures high impact resistance and very high quality with a load class up to F900. A fire-proof version is available on demand. It is easy to install and is ideal for areas carrying heavy traffic.

**Material:** ABS with high Izod and very high resistance.

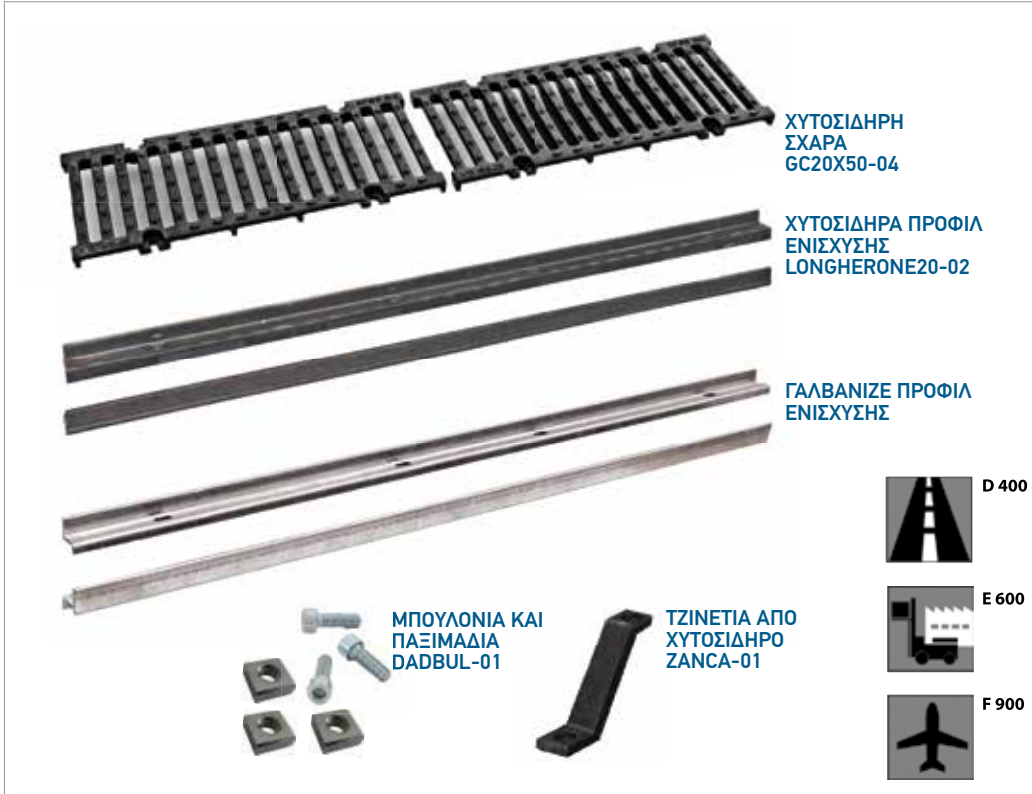

ΧΡΩΜΑΤΑ / COLORS

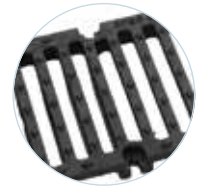

ΔΟΜΗ ΣΧΑΡΑΣ



ΜΟΝΤΑΡΙΣΜΕΝΟ ΚΑΝΑΛΙ



ΜΟΝΤΑΡΙΣΜΑ ΤΟΥ ΤΖΙΝΕΤΙΟΥ

ΧΥΤΟΣΙΔΗΡΗ ΣΧΑΡΑ GC20X50-04

ΧΥΤΟΣΙΔΗΡΑ ΠΡΟΦΙΛ ΕΝΙΣΧΥΣΗΣ LONGHERONE20-02

ΓΑΛΒΑΝΙΖΕ ΠΡΟΦΙΛ ΕΝΙΣΧΥΣΗΣ

ΜΠΟΥΛΟΝΙΑ ΚΑΙ ΠΑΞΙΜΑΔΙΑ DADBUL-01

ΤΖΙΝΕΤΙΑ ΑΠΟ ΧΥΤΟΣΙΔΗΡΟ ZANCA-01



ΣΥΣΚΕΥΑΣΙΕΣ ΠΡΟΪΟΝΤΟΣ

Κωδικός	Περιγραφή	Χρώμα	Συσκ.	Παλετ.	Διαστάσεις παλέτας*	Βάρος
LONGHERONE20-01	Γαλβανιζέ προφίλ	●	1	--	--	1,046 kg/τεμ.
LONGHERONE20-02	Χυτοσίδηρο προφίλ	●	1	300	100x105x45	3,000 kg/τεμ.
ZANCA-01	Τζινέτι χυτοσίδηρου	●	1	--	--	0,100 kg/τεμ.
DADBUL-01	Μπουλόνια & παξιμάδια (Blister 8τεμ.)	●	1	--	--	0,303 kg/τεμ.
GC20X50-04A	Σχάρα χυτοσίδηρου D400	●	1	150	80x110x55	7,400 kg/τεμ.
GC20X50-04B	Σχάρα χυτοσίδηρου E600	●	1	126	80x110x55	9,700 kg/τεμ.
GC20X50-04C	Σχάρα χυτοσίδηρου F900	●	1	91	80x110x55	11,200 kg/τεμ.
Code	Mod.*	Col.	Pack.	Pallet	Pallet size*	Weight

PRODUCT ORDER DATA SHEET

\*ΜΕΤΡΗΣΕΙΣ ΣΕ CM

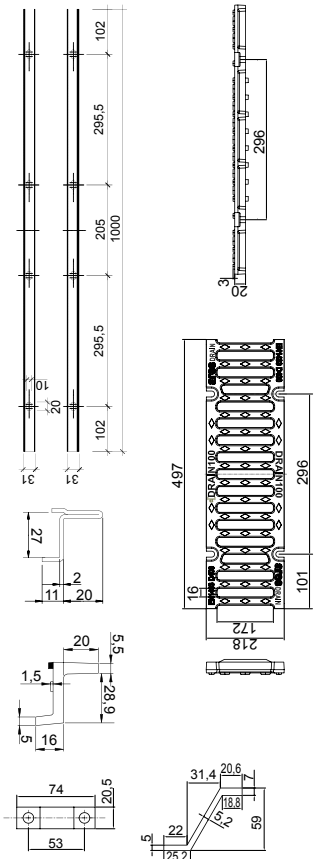

ΑΞΕΣΟΥΑΡ ΓΙΑ ΚΑΝΑΛΙΑ ΑΠΟΣΤΡΑΓΓΙΣΗΣ "SUPER TOP" 20X100

**Υλικό:** Σχάρες, προφίλ ενίσχυσης και τζινέτια από ελατό χυτοσίδηρο. Διαμήκη προφίλ ενίσχυσης από γαλβανισμένο χάλυβα. Μπουλόνια και παξιμάδια για τη συναρμολόγηση των διαφορετικών μερών.

ACCESSORIES FOR CHANNEL DRAIN "SUPER TOP" 20X100

**Material:** Ductile cast Iron grating, longitudinal support and anchor bracket. Galvanized longitudinal support. Nuts and bolts to assemble the parts together.



ΧΡΩΜΑΤΑ / COLORS



**ΠΛΕΥΡΙΚΕΣ ΕΞΟΔΟΙ**  
H 15: ΕΞΟΔΟΙ Ø 80-100  
E Ø 63-90-110  
H 20: ΕΞΟΔΟΙ Ø 80-100-125  
E Ø 63-90-110-160



**ΕΞΟΔΟΙ ΒΑΣΗΣ:**  
Ø 100-110-125-160



**ΤΕΡΜΑΤΙΚΟ**  
ΕΞΟΔΟΙ H 15: Ø 63 - 80  
Ø 100 -125  
Ø 160

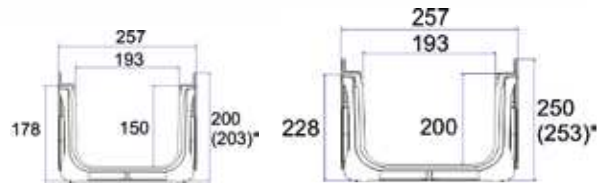

\*εντός παρένθεσης το συνολικό ύψος των καναλιών με προφίλ ενίσχυσης από χυτοσίδηρο

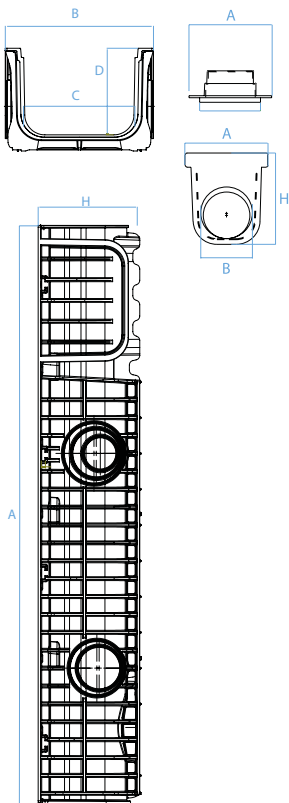

ΣΥΣΚΕΥΑΣΙΕΣ ΠΡΟΪΟΝΤΟΣ						
Κωδικός	Διαστάσεις*	Χρώμα	Συσκ.	Παλετ.	Διαστάσεις παλέτας*	Βάρος
CN25-01	25x100 h15	●	1	52	100x120x250	3,960 kg/τεμ.
CN25-02	25x100 h20	●	1	40	100x120x250	4,780 kg/τεμ.
TP25-01	Τάπες 25x100 h15	●	65	3510	100x120x230	0,155 kg/τεμ.
TP25-02	Τάπες 25x100 h20	●	50	2700	100x120x230	0,195 kg/τεμ.
Code	Mod.*	Col.	Pack.	Pallet	Pallet size*	Weight

\*ΜΕΤΡΗΣΕΙΣ ΣΕ CM

PRODUCT ORDER DATA SHEET

ΚΑΝΑΛΙΑ ΑΠΟΣΤΡΑΓΓΙΣΗΣ «SUPER TOP» 25X100

Άριστη ποιότητα, υψηλή αντοχή σε κρούσεις, με κλάση φορτίου που μπορεί να φτάσει στο F900. Μία άφλεκτη εκδοχή που μπορεί να είναι διαθέσιμη κατόπιν ζήτησης. Εύκολα στην εγκατάσταση και ιδανικά για χώρους βαριάς κυκλοφορίας.

**Υλικό:** ABS πολύ υψηλών αντοχών.

CHANNEL DRAIN "SUPER TOP" 25X100

It ensures high impact resistance and very high quality with a load class up to F900. A fire-proof version is available on demand. It is easy to install and is ideal for areas carrying heavy traffic.

**Material:** ABS with high Izod and very high resistance.



ΧΥΤΟΣΙΔΗΡΗ ΣΧΑΡΑ GC20X50-04

ΧΥΤΟΣΙΔΗΡΟ ΠΡΟΦΙΛ ΕΝΙΣΧΥΣΗΣ LONGHERONE20-02

ΓΑΛΒΑΝΙΖΕ ΠΡΟΦΙΛ ΕΝΙΣΧΥΣΗΣ LONGHERONE20-01

ΜΠΟΥΛΟΝΙΑ ΚΑΙ ΠΑΞΙΜΑΔΙΑ DADBUL-01

ΤΖΙΝΕΤΙ ΑΠΟ ΧΥΤΟΣΙΔΗΡΟ ZANCA-01



ΧΡΩΜΑΤΑ / COLORS

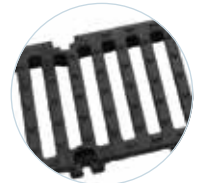

ΔΟΜΗ ΣΧΑΡΑΣ



ΜΟΝΤΑΡΙΣΜΕΝΟ ΚΑΝΑΛΙ



ΜΟΝΤΑΡΙΣΜΑ ΤΟΥ ΤΖΙΝΕΤΙΟΥ

ΣΥΣΚΕΥΑΣΙΕΣ ΠΡΟΪΟΝΤΟΣ

Κωδικός	Περιγραφή	Χρώμα	Συσκ.	Παλετ.	Διαστάσεις παλέτας*	Βάρος
LONGHERONE20-01	Γαλβανιζέ προφίλ	●	1	--	--	1,046 kg/τεμ.
LONGHERONE20-02	Χυτοσίδηρο προφίλ	●	1	300	105x100x45	3,000 kg/τεμ.
ZANCA-01	Τζινέτι χυτοσιδήρου	●	1	--	--	0,100 kg/τεμ.
DADBUL-01	Μπουλόνια & παξιμάδια (Blister 8τεμ.)	●	1	--	--	0,303 kg/τεμ.
GC25X50-04A	Σχάρα χυτοσιδήρου D400	●	1	120	80x105x55	9,400 kg/τεμ.
GC25X50-04B	Σχάρα χυτοσιδήρου E600	●	1	108	80x105x55	11,900 kg/τεμ.
GC25X50-04C	Σχάρα χυτοσιδήρου F900	●	1	90	80x105x55	14,500 kg/τεμ.
Code	Mod.*	Col.	Pack.	Pallet	Pallet size*	Weight

PRODUCT ORDER DATA SHEET

\*ΜΕΤΡΗΣΕΙΣ ΣΕ CM

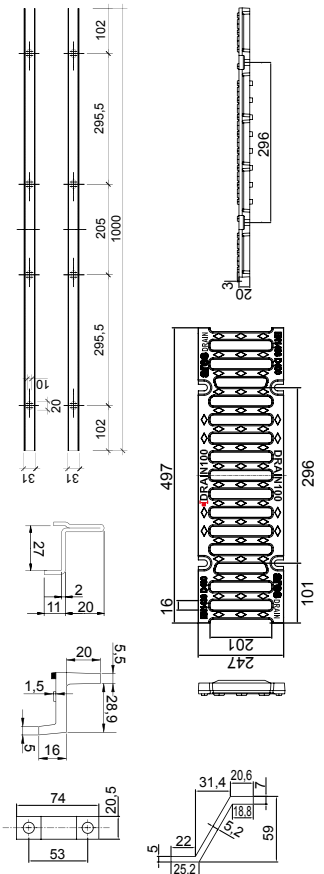

ΑΞΕΣΟΥΑΡ ΓΙΑ ΚΑΝΑΛΙΑ ΑΠΟΣΤΡΑΓΓΙΣΗΣ "SUPER TOP" 25X100

**Υλικό:** Σχάρες, προφίλ ενίσχυσης και τζινέτια από ελατό χυτοσίδηρο. Διαμήκη προφίλ ενίσχυσης από γαλβανισμένο χάλυβα. Μπουλόνια και παξιμάδια για τη συναρμολόγηση των διαφορετικών μερών.

ACCESSORIES FOR CHANNEL DRAIN "SUPER TOP" 25X100

**Material:** Ductile cast Iron grating, longitudinal support and anchor bracket. Galvanized longitudinal support. Nuts and bolts to assemble the parts together.



Οι παρακάτω οδηγίες εγκατάστασης έχουν στόχο να βοηθήσουν τους τεχνίτες να εγκαθιστούν τα κανάλια αποστράγγισης εύκολα και γρήγορα. Κάποιες ειδικές περιπτώσεις μεμονωμένων έργων θα πρέπει να μελετώνται σε συνεργασία με τους μελετητές του έργου.

Η σωστή κατασκευή θα επιτρέψει στα πλαστικά κανάλια αποστράγγισης να επιτελέσουν σωστά το ρόλο τους τόσο από στατικής όσο και από πλευράς αποστράγγισης.

Ταυτόχρονα εγγυάται μεγαλύτερη λειτουργική ζωή του συστήματος.

The “General assembly instructions” indicated in the following pages are an example to allow the installer to operate in the laying of the conduits in a correct and easy way.

The particular cases or the specific needs of the building site must be assessed individually in accordance with the designers. A correct installation is the basis of technical stability of the product and this allows to be able to fulfill its draining and static role.

At the same time it ensures a longer service life of the drainage system and a better hydraulic and structural functioning.

### 1Η ΦΑΣΗ: ΚΑΤΑΣΚΕΥΗ ΤΟΥ ΦΡΑΓΜΑΤΟΣ ΤΟΥ ΟΡΥΓΜΑΤΟΣ

Πριν το σκάψιμο θα πρέπει να γίνει μία χονδρική μελέτη για να εκτιμηθούν οι βέλτιστες διαστάσεις του. Θα πρέπει να ληφθεί υπόψη το μέγεθος του καναλιού αλλά και οι σωλήνες αποχέτευσης και βέβαια το αναγκαίο πάχος της κοίτης H και των πλευρικών τοιχωμάτων στήριξης S του καναλιού.

Οι σχετικές διαστάσεις δίνονται στον πίνακα της επόμενης σελίδας με τη σαφή προϋπόθεση ότι θα πρέπει να γίνει άριστη συμπύκνωση της βάσης στο χώμα.

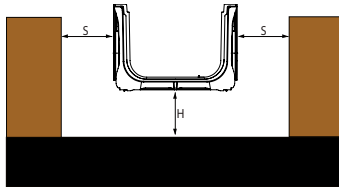

### 1ST PHASE

#### CREATION OF THE EXCAVATION

Before digging the trench, an appropriate surveys must be carried out in order to define the size. Besides the size of the conduit, it is necessary to consider the pipes for the drainages and an adequate space for the base H and for the concrete buttresses S.

The dimensions are shown in the table on next page, with the precautionary ascertainment that the base has an adequate compactness to ensure the support to the load that it will have to bear.

### 2Η ΦΑΣΗ: ΚΑΤΑΣΚΕΥΗ ΤΗΣ ΒΑΣΗΣ ΑΠΟ ΣΚΥΡΟΔΕΜΑ

Πρέπει να σκυροδετηθεί η κοίτη από μετόν του καναλιού στο ενδεικνυόμενο ύψος H. Αν προβλέπεται συχνή κυκλοφορία βαρέων οχημάτων θα είναι καλό να οπλιστεί η μετόνενια αυτή κοίτη με μεπτόβερρες ή κάποιο γαλβανισμένο δομικό πλέγμα. Πρέπει να προβλεφθεί κατά τη σκυροδέτηση και η επιθυμητή κλίση ώστε να υπάρχει σωστή αποστράγγιση.

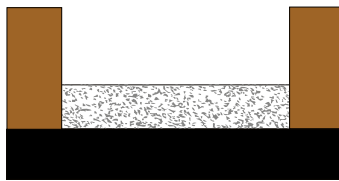

### 2ND PHASE

#### CONSTRUCTION OF THE CONCRETE BASE

Prepare a bed of concrete up to the indicated height H. In the event that it is expected a frequent passage of heavy vehicles it is recommended to strengthen the base with a welded wire mesh galvanised or with the iron rods. The bed of concrete must have a suitable slope to allow a correct drainage.

### 3Η ΦΑΣΗ ΤΟΠΟΘΕΤΗΣΗ ΤΩΝ ΚΑΝΑΛΙΩΝ

Ξεκινάμε την τοποθέτηση από το σημείο εξόδου των νερών και σταθεροποιούμε τη βάση για να αποφευχθεί τυχόν μετακίνηση του καναλιού κατά τη σκυροδέτηση των πλευρικών τοιχωμάτων. Σκυροδετούμε τα πλευρικά τοιχώματα μέχρι το μέγιστο ύψος λαμβάνοντας υπόψη την τελική επίστρωση και τα υπάρχοντα σχέδια. Κατά τη διάρκεια της σκυροδέτησης καλό είναι να μοντάρουμε τις σχάρες για να μπορεί το κανάλι να αντιστέκεται στις πλευρικές ωθήσεις. Τοποθετούμε τα τυχόν προφίλ ενίσχυσης και βιδώνουμε σφικτά τις υπάρχουσες στηρίξεις ή τα τζινέτια. Η τοποθέτηση των σχαρών στη φάση αυτή κάνει την εγκατάσταση ευκολότερη. Σε περίπτωση συχνής διέλευσης βαρέων οχημάτων είναι καλό να χρησιμοποιήσουμε προφίλ ενίσχυσης από χυτοσίδηρο.

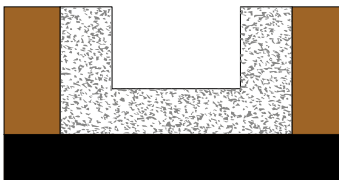

### 3RD PHASE

#### POSITIONING OF THE CONDUITS

Lay the conduits starting from the exit point of the flow and stop the base to prevent the displacement or misalignment during the subsequent pouring of the reinforced concrete.

Complete the installation of the required drains and make the concrete casting for the thickness S up to the maximum height, taking into consideration the lining and the planning drawings. During the casting phase, the gratings must be assembled and fixed to avoid any deformation of the conduits due to the lateral thrust of the concrete. Install the profiles, where provided, and screw tightly the supporting bolts. The assembly of the gratings in this phase will make the installation easier. In those cases where frequent passage of heavy vehicles is expected, it is recommended to place a reinforcement to improve the structural efficiency.

### 4Η ΦΑΣΗ ΟΛΟΚΛΗΡΩΣΗ ΤΗΣ ΕΓΚΑΤΑΣΤΑΣΗΣ

Ελέγχουμε τις βίδες/μπουλόνια και ολοκληρώνουμε με την τελική επίστρωση έτσι ώστε η άνω επιφάνεια να βρίσκεται τουλάχιστον 3-5mm πάνω από την επιφάνεια της σχάρας.

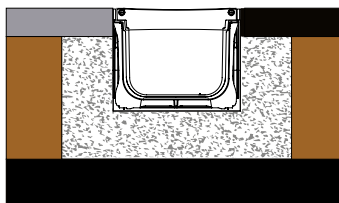

### 4TH PHASE

#### COMPLETING THE INSTALLATION

Check the tightness of the bolts and complete with the final coating at least 3-5mm above the plane of the grating.

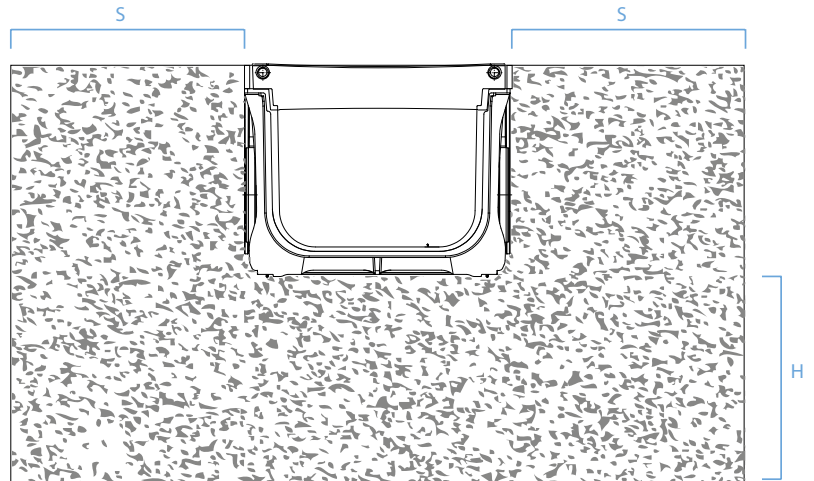

Το κανάλι και το περιβάλλον σκυρόδεμα θα πρέπει να δρα σαν ενιαίο σώμα έτσι ώστε να αναλαμβάνει τις εξωτερικές φορτίσεις. Όπως φαίνεται και παραπάνω το μέγεθος του φράγματος θα πρέπει να είναι επαρκές, έτσι ώστε να γίνει η σκυροδέτηση το επιθυμητό πάχος. Ο παρακάτω πίνακας δίνει τα ελάχιστα πάχη κοίτης και πλευρικών τοιχωμάτων έτσι ώστε τα κανάλια να αντέξουν στα επιβαλλόμενα φορτία. Μπορεί να επιτευχθεί στεγανοποίηση ανάμεσα στα κανάλια με τη χρήση κάποιας σιλικόνης ή ανάλογης μαστίχης ανάλογα και με το υλικό κατασκευής του καναλιού.

The body of the channel drain and the outside wall in concrete should form a single structure able to withstand external stresses. As shown below, for an optimal installation of the channel drain, the trench where conduits will be laid must be of an adequate size in order to comply with the measures of the casting indicated in the table. The table and schema below shows exactly the minimum size required for the sidewall and for the bottom concrete, so that the sidewall and the channel drain can withstand the estimated weight depending on the load class, considering the use of concrete with mechanical characteristics greater than RCK 300. During the installation it is recommended to combine the conduits body with the acetic silicone sealant, except for the conduits in ABS which must necessarily be combined with two-component sealant that ensures a perfect tightness to liquids.

#### ΠΙΝΑΚΑΣ ΔΙΑΣΤΑΣΕΩΝ ΜΠΕΤΟΝ ΕΓΚΙΒΩΤΙΣΜΟΥ

Κλάση φορτίου (EN 1433)		A15	C250	D400	E600	F900
Επιβαλλόμενο φορτίο (EN1433)	kN	15	250	400	600	900
Πάχος κοίτης H	mm	80	150	200	200÷250	250÷300
Πάχος πλευρικών τοιχωμάτων S	mm	80	150	200	250	250÷300
Κατηγορία σκυροδέματος με βάση τη θλιπτική αντοχή (EN206-1)		C25	C25/30	C25/30	C30/37	C35/45

#### ΚΛΑΣΕΙΣ ΦΟΡΤΙΩΝ ΓΙΑ ΚΑΝΑΛΙΑ ΚΑΙ ΣΧΑΡΕΣ - ΖΩΝΕΣ ΧΡΗΣΗΣ

Κλάση <b>A 15</b>	(Φορτίο θραύσης / kN 15). Ζώνες πεζών, χώροι πρασίνου, ποδηλατόδρομοι.
Κλάση <b>B 125</b>	(Φορτίο θραύσης / kN 125). Πεζοδρόμια - περιοδική κυκλοφορία, στάθμευση ελαφρών οχημάτων, γκαράζ.
Κλάση <b>C 250</b>	(Φορτίο θραύσης / kN 250). Parking βαρέων οχημάτων, κράσπεδα, πλαϊνά τμήματα οδών, διέλευση σχετικά βαρέων οχημάτων.
Κλάση <b>D 400</b>	(Φορτίο θραύσης / kN 400). Parking όλων των τύπων οχημάτων - Οδοί κυκλοφορίας όλων των οχημάτων.
Κλάση <b>E 600</b>	(Φορτίο θραύσης / kN 600). Χώροι βαριάς κυκλοφορίας όπως αεροδρόμια και προβλήτες λιμανιών.
Κλάση <b>F 900</b>	(Φορτίο θραύσης / kN 900). Χώροι που περνάνε οχήματα με πολύ μεγάλο βάρος ανά άξονα, όπως π.χ. αεροδρόμια.





ΟΙ ΕΚΘΕΣΕΙΣ ΜΑΣ ΣΤΟΝ ΚΟΣΜΟ.

OUR FAIRS IN THE WORLD.



**ΕΞΑΕΡΙΣΜΟΣ**

**VENTILATION**



Οι δοκιμές διέλευσης αέρα έχουν πραγματοποιηθεί με βάση το πρότυπο **UNI EN 13141-2:2010** στο Ινστιτούτο Giordano.



ΠΛΑΓΙΑ ΟΨΗ ΚΥΚΛΙΚΗΣ ΠΕΡΣΙΔΑΣ

#### ΣΥΣΚΕΥΑΣΙΕΣ ΠΡΟΪΟΝΤΟΣ

Κωδικός	Διαστάσεις*	Χρώμα	Συσκ.	Παλετ.	Διαστάσεις παλέτας*	Βάρος
GP06-01	Ø60	●	100	12800	100x120x225	0,014 kg/τεμ.
GP08-01	Ø80	●	100	8000	100x120x215	0,020 kg/τεμ.
GP10-01	Ø100	●	100	4800	100x120x220	0,032 kg/τεμ.
GP12-01	Ø120	●	70	3360	100x120x220	0,041 kg/τεμ.
GP14-01	Ø140	●	50	1200	100x120x225	0,054 kg/τεμ.
GP16-01	Ø160	●	50	1200	100x120x225	0,064 kg/τεμ.
GP20-01	Ø200	●	30	720	100x120x225	0,116 kg/τεμ.
Code	Mod.*	Col.	Pack.	Pallet	Pallet size*	Weight

#### PRODUCT ORDER DATA SHEET

\*ΜΕΤΡΗΣΕΙΣ ΣΕ CM

#### ΤΕΧΝΙΚΑ ΧΑΡΑΚΤΗΡΙΣΤΙΚΑ

Διαστάσεις*	D*	D1*	H*	Ροή αέρα (cm <sup>2</sup> )**
Ø60	6	8	2	7
Ø80	8	10	2,5	15
Ø100	10	12	2,6	22
Ø120	12	15	2,6	32
Ø140	14	16	3	39
Ø160	16	18	3,2	53
Ø200	20	22	3,5	83
Mod.*	D*	D1*	H*	AIRFLOW (cm <sup>2</sup> )**

#### TECHNICAL SHEET

\*ΜΕΤΡΗΣΕΙΣ ΣΕ CM - \*\* AIRFLOW WITH POSITIVE PRESSURE Δp20 - \*\*ΡΟΗ ΑΕΡΑ ΜΕ ΘΕΤΙΚΗ ΠΙΕΣΗ Δp20

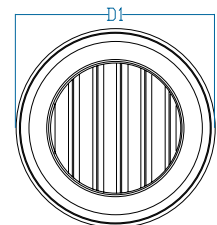
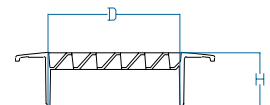

### ΠΛΑΣΤΙΚΕΣ ΚΥΚΛΙΚΕΣ ΠΕΡΣΙΔΕΣ ΕΞΑΕΡΙΣΜΟΥ

Κατασκευασμένες από ανθεκτικό στις κρούσεις πολυστερένιο. Μεγάλη αντοχή σε βάθος χρόνου. Διάφορες διάμετροι. Η διέλευση του αέρα είναι πιστοποιημένα εργαστηριακά και ποικίλει ανάλογα με τον τύπο της περσίδας.

**Υλικό:** Πολυστερένιο ανθεκτικό σε κρούσεις

ΧΡΩΜΑΤΑ / COLORS



Οι δοκιμές διέλευσης αέρα έχουν πραγματοποιηθεί με βάση το πρότυπο **UNI EN 13141-2:2010** στο Ινστιτούτο Giordano.



ΠΛΑΓΙΑ ΟΨΗ ΠΕΡΣΙΔΑΣ ΜΕ ΕΛΑΤΗΡΙΑ

Συσκευασμένες σε blister  
2 τεμαχίων με barcodes

ΕΞΑΕΡΙΣΜΟΣ

ΣΥΣΚΕΥΑΣΙΕΣ ΠΡΟΪΟΝΤΟΣ

Κωδικός	Διαστάσεις*	Χρώμα	Συσκ.	Παλετ.	Διαστάσεις παλέτας*	Βάρος
GP55/85-01	55/85		100 (Blister 2 τεμ.)	12800	100x120x220	0,030 kg/τεμ.
GP63/125-01	80/125		100 (Blister 2 τεμ.)	5400	100x120x220	0,055 kg/τεμ.
GP120/160-01	120/160		60 (Blister 2 τεμ.)	3240	100x120x220	0,075 kg/τεμ.
GP140X200	140/200		34 (Blister 2 τεμ.)	1836	100x120x220	0,108 kg/τεμ.
GP55/85-02	55/85		100 (χύμα)	12800	100x120x220	0,030 kg/τεμ.
GP63/125-02	80/125		100 (χύμα)	5400	100x120x220	0,055 kg/τεμ.
GP120/160-02	120/160		60 (χύμα)	3240	100x120x220	0,075 kg/τεμ.
GP140X200-02	140/200		40 (χύμα)	2160	100x120x220	0,108 kg/τεμ.
Code	Mod.*	Col.	Pack.	Pallet	Pallet size*	Weight

PRODUCT ORDER DATA SHEET

\*ΜΕΤΡΗΣΕΙΣ ΣΕ CM

ΤΕΧΝΙΚΑ ΧΑΡΑΚΤΗΡΙΣΤΙΚΑ

Διαστάσεις*	D*	D1*	H*	Ροή αέρα (cm <sup>2</sup> )**
55/85	7,5	9	5,5	15
80/125	12,6	14,8	6	47
120/160	15	18,5	6	51
140/200	19,5	22	9,5	99
Mod.*	D*	D1*	H*	AIRFLOW (cm <sup>2</sup> )**

TECHNICAL SHEET

\*ΜΕΤΡΗΣΕΙΣ ΣΕ CM - \*\* AIRFLOW WITH POSITIVE PRESSURE Δp20 - \*\*ΡΟΗ ΑΕΡΑ ΜΕ ΘΕΤΙΚΗ ΠΙΕΣΗ Δp20

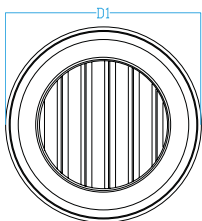
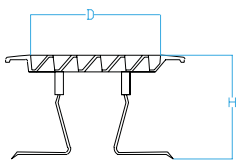

ROUND PLASTIC VENTILATION GRATING

Produced by GRUPPO STAMPLAST in different shapes and sizes to suit every need. The high quality of the materials used allows an extraordinary durability. The air passage is certified by laboratory tests and varies for each grid according to its size.

**Material:** Shockproof Polystyrene.



Οι δοκιμές διέλευσης αέρα έχουν πραγματοποιηθεί με βάση το πρότυπο **UNI EN 13141-2:2010** στο Ινστιτούτο Giordano.

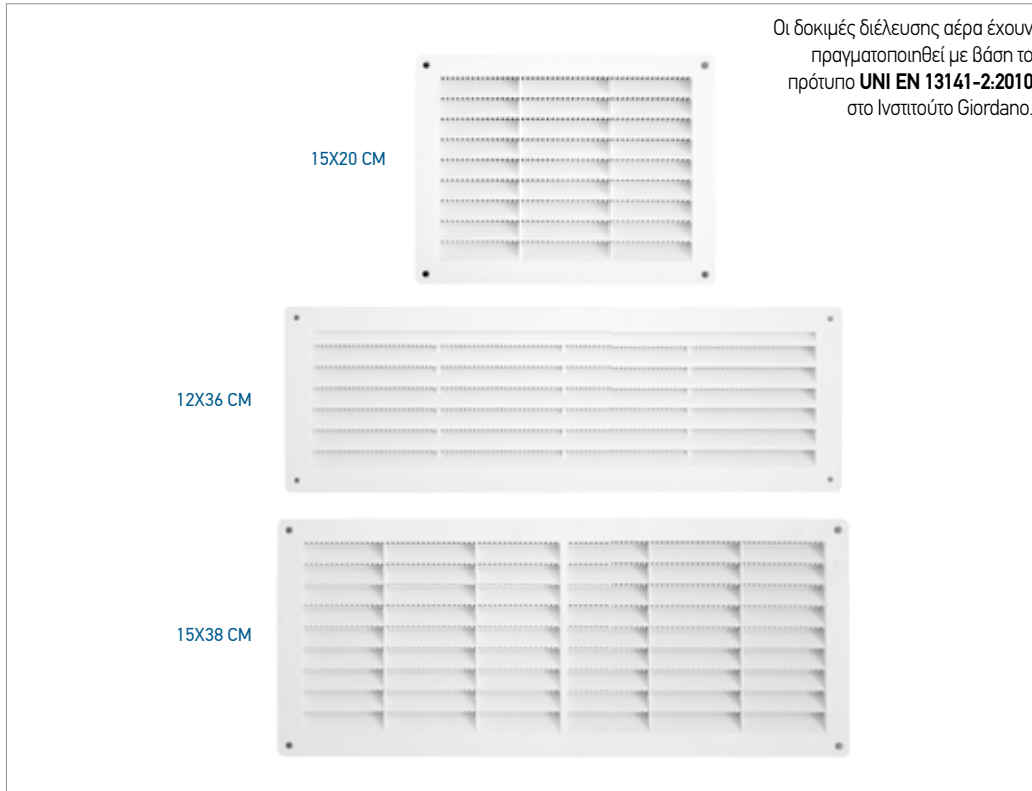

ΟΠΕΣ ΔΙΕΛΕΥΣΗΣ ΑΕΡΑ

ΣΥΣΚΕΥΑΣΙΕΣ ΠΡΟΪΟΝΤΟΣ						
Κωδικός	Διαστάσεις*	Χρώμα	Συσκ.	Παλετ.	Διαστάσεις παλέτας*	Βάρος
GP15X20-01	15x20	●	50	4800	100x120x215	0,074 kg/τεμ.
GP12X36-01	12x36	●	28	2688	100x120x215	0,138 kg/τεμ.
GP15X38-01	15x38	●	25	2400	100x120x215	0,144 kg/τεμ.
Code	Mod.*	Col.	Pack.	Pallet	Pallet size*	Weight

PRODUCT ORDER DATA SHEET

\*ΜΕΤΡΗΣΕΙΣ ΣΕ CM

ΤΕΧΝΙΚΑ ΧΑΡΑΚΤΗΡΙΣΤΙΚΑ			
Διαστάσεις*	A*	H*	Ροή αέρα (cm <sup>2</sup> )**
15x20	20	15,5	101
12x36	36	12	112
15x38	38	15,5	202
Mod.*	A*	H*	AIRFLOW (cm <sup>2</sup> )**

TECHNICAL SHEET

\*ΜΕΤΡΗΣΕΙΣ ΣΕ CM - \*\* AIRFLOW WITH POSITIVE PRESSURE Δp20 - \*\*ΡΟΗ ΑΕΡΑ ΜΕ ΘΕΤΙΚΗ ΠΙΕΣΗ Δp20

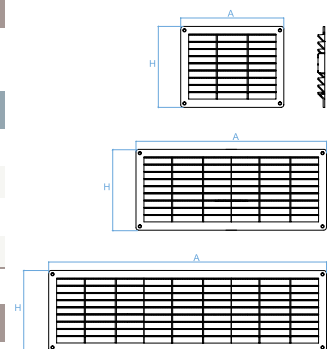

ΠΛΑΣΤΙΚΕΣ ΟΡΘΟΓΩΝΙΚΕΣ ΠΕΡΙΣΙΔΕΣ ΕΞΑΕΡΙΣΜΟΥ

Παράγονται σε διάφορα μεγέθη για να εξυπηρετούν όλες τις ανάγκες. Η υψηλή ποιότητα των πρώτων υλών εξασφαλίζει μοναδική αντοχή στο χρόνο. Η διέλευση του αέρα πιστοποιείται σε εργαστήρια και ποικίλλει ανάλογα με το μέγεθος της περισίδας.

PLASTIC VENTILATION GRATING

Produced in different shapes and sizes to suit every need. The high quality of the materials used allows an extraordinary durability. The air passage is certified by laboratory tests and varies for each grid according to its size.

**Material:** Shockproof Polystyrene.

ΧΡΩΜΑΤΑ / COLORS



ΟΠΕΣ ΔΙΕΛΕΥΣΗΣ ΑΕΡΑ

Οι δοκιμές διέλευσης αέρα έχουν πραγματοποιηθεί με βάση το πρότυπο **UNI EN 13141-2:2010** στο Ινστιτούτο Giordano.

23X23 CM



23X43 CM



23X63 CM



ΕΞΑΕΡΙΣΜΟΣ

ΣΥΣΚΕΥΑΣΙΕΣ ΠΡΟΪΟΝΤΟΣ

Κωδικός	Διαστάσεις*	Χρώμα	Συσκ.	Παλετ.	Διαστάσεις παλέτας*	Βάρος
GP23X23-01	23x23	●	30	2880	100x120x215	0,134 kg/τεμ.
GP23X43-01	23x43	●	15	1440	100x120x215	0,264 kg/τεμ.
GP23X63-01	23x63	●	10	960	100x120x215	0,386 kg/τεμ.

Code	Mod.*	Col.	Pack.	Pallet	Pallet size*	Weight
------	-------	------	-------	--------	--------------	--------

PRODUCT ORDER DATA SHEET

\*ΜΕΤΡΗΣΕΙΣ ΣΕ CM

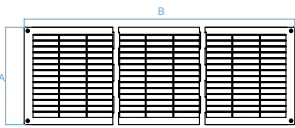
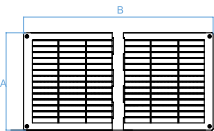
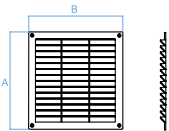

ΤΕΧΝΙΚΑ ΧΑΡΑΚΤΗΡΙΣΤΙΚΑ

Διαστάσεις*	A*	B*	Ροή αέρα (cm <sup>2</sup> )**
23x23	23	23	234
23x43	23	42,5	468
23x63	23	62	707
Mod.*	A*	B*	AIRFLOW (cm <sup>2</sup> )**

TECHNICAL SHEET

\*ΜΕΤΡΗΣΕΙΣ ΣΕ CM - \*\* AIRFLOW WITH POSITIVE PRESSURE Δp20 - \*\*ΡΟΗ ΑΕΡΑ ΜΕ ΘΕΤΙΚΗ ΠΙΕΣΗ Δp20

ΠΛΑΣΤΙΚΕΣ ΟΡΘΟΓΩΝΙΚΕΣ ΠΕΡΣΙΔΕΣ ΕΞΑΕΡΙΣΜΟΥ

Παράγονται σε διάφορα μεγέθη για να εξυπηρετούν όλες τις ανάγκες. Η υψηλή ποιότητα των πρώτων υλών εξασφαλίζει μοναδική αντοχή στο χρόνο. Η διέλευση του αέρα πιστοποιείται σε εργαστήρια και ποικίλει ανάλογα με το μέγεθος της περσίδας.

PLASTIC VENTILATION GRATING

Produced in different shapes and sizes to suit every need. The high quality of the materials used allows an extraordinary durability. The air passage is certified by laboratory tests and varies for each grid according to its size.

**Material:** Shockproof Polystyrene.

Οι δοκιμές διέλευσης αέρα έχουν πραγματοποιηθεί με βάση το πρότυπο **UNI EN 13141-2:2010** στο Ινστιτούτο Giordano.



Συσκευασμένες ατομικά σε blister με barcode

ΠΛΑΓΙΑ ΟΨΗ ΠΕΡΣΙΔΑΣ ΑΛΟΥΜΙΝΙΟΥ

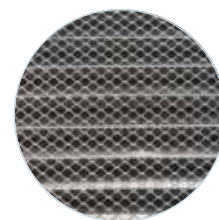

ΠΛΕΓΜΑ ΑΛΟΥΜΙΝΙΟΥ ΚΑΤΑ ΤΩΝ ΕΝΤΟΜΩΝ

#### ΣΥΣΚΕΥΑΣΙΕΣ ΠΡΟΪΟΝΤΟΣ

Κωδικός	Διαστάσεις*	Χρώμα	Συσκ.	Παλετ.	Διαστάσεις παλέτας*	Βάρος
GA08-01	Ø80	●	30	3840	100x120x225	0,048 kg/τεμ.
GA10-01	Ø100	●	30	2400	100x120x215	0,060 kg/τεμ.
GA12-01	Ø120	●	22	1760	100x120x225	0,087 kg/τεμ.
GA14-01	Ø140	●	30	1440	100x120x220	0,104 kg/τεμ.
GA15-01	Ø150	●	22	1056	100x120x220	0,118 kg/τεμ.
GA16-01	Ø160	●	22	1056	100x120x220	0,119 kg/τεμ.
GA18-01	Ø180	●	15	720	100x120x220	0,164 kg/τεμ.
GA20-01	Ø200	●	12	576	100x120x220	0,166 kg/τεμ.
Code	Mod.*	Col.	Pack.	Pallet	Pallet size*	Weight

#### PRODUCT ORDER DATA SHEET

\*ΜΕΤΡΗΣΕΙΣ ΣΕ CM

#### ΤΕΧΝΙΚΑ ΧΑΡΑΚΤΗΡΙΣΤΙΚΑ

Διαστάσεις*	D*	D1*	H*	Ροή αέρα (cm <sup>2</sup> )**
Ø80	7,5	10,5	5,3	24
Ø100	9	12,5	5,3	39
Ø120	11,5	15	5,4	43
Ø140	13,5	16,5	5,5	77
Ø150	14,5	18,5	5,7	105
Ø160	15,5	18,5	5,7	105
Ø180	17,5	22	5,7	169
Ø200	18,5	22	5,9	169
Mod.*	D*	D1*	H*	AIRFLOW (cm <sup>2</sup> )**

#### TECHNICAL SHEET

\*ΜΕΤΡΗΣΕΙΣ ΣΕ CM - \*\* AIRFLOW WITH POSITIVE PRESSURE Δp20 - \*\*ΡΟΗ ΑΕΡΑ ΜΕ ΘΕΤΙΚΗ ΠΙΕΣΗ Δp20

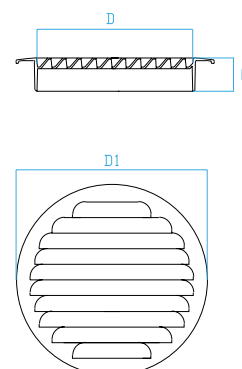

### ΠΕΡΣΙΔΕΣ ΑΛΟΥΜΙΝΙΟΥ ΚΥΚΛΙΚΕΣ

Η ιδανική λύση για αεραγωγούς που βρίσκονται σε τοίχους, σωλήνες, πόρτες και παράθυρα. Η διέλευση του αέρα είναι πιστοποιημένη από εργαστήρια και ποικίλει για κάθε περσίδα ανάλογα με τις διαστάσεις της.

Υλικό: Αλουμίνιο

ΧΡΩΜΑΤΑ / COLORS

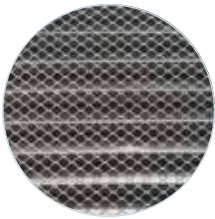

ΠΛΕΓΜΑ ΑΛΟΥΜΙΝΙΟΥ  
ΚΑΤΑ ΤΩΝ ΕΝΤΟΜΩΝ

Οι δοκιμές διέλευσης αέρα έχουν πραγματοποιηθεί με βάση το πρότυπο **UNI EN 13141-2:2010** στο Ινστιτούτο Giordano.



ΠΛΑΓΙΑ ΟΨΗ ΠΕΡΣΙΔΑΣ ΑΛΟΥΜΙΝΙΟΥ



ΠΛΑΓΙΑ ΟΨΗ ΠΕΡΣΙΔΑΣ ΑΛΟΥΜΙΝΙΟΥ

ΕΞΑΕΡΙΣΜΟΣ

ΣΥΣΚΕΥΑΣΙΕΣ ΠΡΟΪΟΝΤΟΣ

Κωδικός	Διαστάσεις*	Χρώμα	Συσκ.	Παλετ.	Διαστάσεις παλέτας*	Βάρος
GA63/125-01	80/125		50	4000	100x120x220	0,056 kg/τεμ.
GA120/160-01	120/160		30	2400	100x120x220	0,079 kg/τεμ.
GA140/200-01	140/200		20	1920	100x120x220	0,110 kg/τεμ.
Code	Mod.*	Col.	Pack.	Pallet	Pallet size*	Weight

PRODUCT ORDER DATA SHEET

\*ΜΕΤΡΗΣΕΙΣ ΣΕ CM

ΤΕΧΝΙΚΑ ΧΑΡΑΚΤΗΡΙΣΤΙΚΑ

Διαστάσεις*	D*	D1*	H*	Ροή αέρα (cm <sup>2</sup> )**
80/125	12	15	6,5	43
120/160	15	18,5	7	106
140/200	18,5	22	8,2	169
Mod.*	D*	D1*	H*	AIRFLOW (cm <sup>2</sup> )**

TECHNICAL SHEET

\*ΜΕΤΡΗΣΕΙΣ ΣΕ CM- \*\* AIRFLOW WITH POSITIVE PRESSURE Δp20 - \*\*ΡΟΗ ΑΕΡΑ ΜΕ ΘΕΤΙΚΗ ΠΙΕΣΗ Δp20

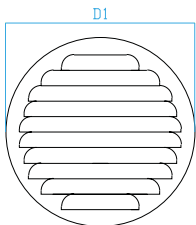
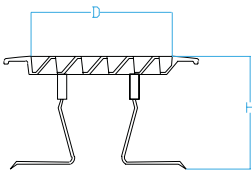

ROUND ALUMINIUM GRATING

It is the ideal solution to let air passage through ducts sited on walls, pipes, doors and windows. The air passage is certified by laboratory tests and varies for each grid according to its size.

**Material:** Aluminum.



ΟΙ ΕΚΘΕΣΕΙΣ ΜΑΣ ΣΤΟΝ ΚΟΣΜΟ.

OUR FAIRS IN THE WORLD.





**ΣΤΕΓΗ**

ROOF



ΣΥΣΚΕΥΑΣΙΕΣ ΠΡΟΪΟΝΤΟΣ

Κωδικός	Διαστάσεις*	Χρώμα	Συσκ.	Παλετ.	Διαστάσεις παλέτας*	Βάρος
B006-01	Ø60	●	25	500	100x120x225	0,230 kg/τεμ.
B007-01	Ø70	●	25	500	100x120x225	0,247 kg/τεμ.
B008-01	Ø80	●	25	500	100x120x225	0,280 kg/τεμ.
B009-01	Ø90	●	22	440	100x120x225	0,281 kg/τεμ.
B010-01	Ø100	●	22	440	100x120x225	0,285 kg/τεμ.
B011-01	Ø110	●	20	400	100x120x225	0,290 kg/τεμ.
B012-01	Ø120	●	20	400	100x120x225	0,295 kg/τεμ.
Code	Mod.*	Col.	Pack.	Pallet	Pallet size*	Weight

PRODUCT ORDER DATA SHEET

\*ΜΕΤΡΗΣΕΙΣ ΣΕ CM

ΤΕΧΝΙΚΑ ΧΑΡΑΚΤΗΡΙΣΤΙΚΑ

Διαστάσεις*	D*	D1*	D2*	H*
Ø60	32	5,3	5,5	23,5
Ø70	32	6,5	6,7	23,5
Ø80	32	7,2	7,5	23,5
Ø90	32	8,2	8,5	23,5
Ø100	32	9,2	9,5	23,5
Ø110	32	10	10,3	23,5
Ø120	32	11,2	11,5	23,5
Mod.*	D*	D1*	D2*	H*

TECHNICAL SHEET

\*ΜΕΤΡΗΣΕΙΣ ΣΕ CM

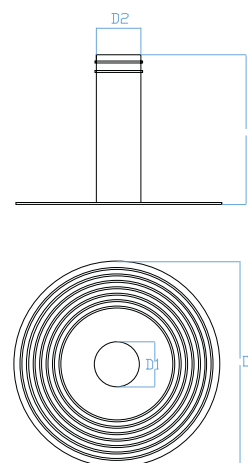

ΠΛΑΣΤΙΚΕΣ ΚΑΘΕΤΕΣ ΑΠΟΡΡΟΕΣ ΤΑΡΑΤΣΩΝ

Κατασκευασμένες από θερμοπλαστικό ελαστομερές υλικό TPV, οι απορροές είναι ιδανικές για χρήση σε ταρατσες σε συνδυασμό με ασφαλτόπανο.

**Υλικό:** Ελαστομερές θερμοπλαστικό TPV

ROUND PIPE UNION

This article is ideal as a drain connection of flat roofs, gutters and buildings' eaves. The quality of the material makes this article absolutely indicated for use on bituminous surfaces.

**Material:** Thermoplastic Elastomer TPV.



ΧΡΩΜΑΤΑ / COLORS



ΓΩΝΙΑΚΗ ΑΠΟΡΡΟΗ ΜΕ ΤΕΤΡΑΓΩΝΗ ΕΞΟΔΟ  
B010X10-01



ΓΩΝΙΑΚΗ ΑΠΟΡΡΟΗ  
ΜΕ ΚΥΚΛΙΚΗ ΕΞΟΔΟ  
B008-03  
B010-02  
B011-02  
B012-02



ΓΩΝΙΑΚΟ ΡΑΚΟΡ  
RA08-01  
RA10-01



ΠΛΑΣΤΙΚΗ  
ΦΥΛΛΟΠΑΓΙΔΑ  
PF60/150-01



ΓΑΛΒΑΝΙΣΜΕΝΗ  
ΦΥΛΛΟΠΑΓΙΔΑ  
PF60/120-02



ΣΤΕΓΗ

ΣΥΣΚΕΥΑΣΙΕΣ ΠΡΟΪΟΝΤΟΣ

Κωδικός	Περιγραφή	Χρώμα	Συσκ.	Παλετ.	Διαστάσεις παλέτας*	Βάρος
B010X10-01	100x100	●	12	120	100x120x225	0,566 kg/τεμ.
B008-03	Γωνιακή απορροή Ø80	●	16	320	100x120x225	0,406 kg/τεμ.
B010-02	Γωνιακή απορροή Ø100	●	12	240	100x120x225	0,470 kg/τεμ.
B011-02	Γωνιακή απορροή Ø110	●	12	200	100x120x225	0,524 kg/τεμ.
B012-02	Γωνιακή απορροή Ø120	●	10	200	100x120x225	0,558 kg/τεμ.
RA08-01	Γωνιακό ρακόρ Ø80	●	10	800	100x120x225	0,160 kg/τεμ.
RA10-01	Γωνιακό ρακόρ Ø100	●	10	800	80x120x230	0,161 kg/τεμ.
PF60/150-01	Φυλλοπαγίδα Ø60÷Ø120	●	150	3600	100x120x210	0,046 kg/τεμ.
PF60/120-02	Γαλβανισμένη φυλλοπαγίδα Ø60÷Ø120	●	50	3600	80x120x240	0,130 kg/τεμ.
Code	Mod.	Col.	Pack.	Pallet	Pallet size*	Weight

PRODUCT ORDER DATA SHEET

\*ΜΕΤΡΗΣΕΙΣ ΣΕ CM

ΤΕΧΝΙΚΑ ΧΑΡΑΚΤΗΡΙΣΤΙΚΑ

Περιγραφή	ΕΞΟΔΟΣ	P*	D*	D1*	L1*	L2*	H*
100x100	Τετράγωνη	32	9	10	13	16	41,5
Γωνιακή απορροή Ø80	Κυκλική	32	7,5	8	13	16	41,5
Γωνιακή απορροή Ø100	Κυκλική	32	9,5	10	13	16	41,5
Γωνιακή απορροή Ø110	Κυκλική	32	10	11	13	16	41,5
Γωνιακή απορροή Ø120	Κυκλική	32	11	12	13	16	41,5
Γωνιακό ρακόρ Ø80	--	10,5	7,5	--	14,5	--	--
Γωνιακό ρακόρ Ø100	--	10,5	9,5	--	14,5	--	--
Φυλλοπαγίδα Ø60÷Ø120	--	14,5	--	--	15,5	5	--
Γαλβανισμένη φυλλοπαγίδα Ø60÷Ø120	--	13	--	--	11	--	--
Mod.	OUTLET	P*	D*	D1*	L1*	L2*	H*

TECHNICAL SHEET

\*ΜΕΤΡΗΣΕΙΣ ΣΕ CM

ΓΩΝΙΑΚΕΣ ΑΠΟΡΡΟΕΣ ΤΑΡΑΤΣΑΣ - ΦΥΛΛΟΠΑΓΙΔΕΣ

Επιτρέπουν την απορροή των νερών σε ταράτσες περιμετρικά στα στηθαία.

**Υλικό:** Θερμοπλαστικό ελαστομερές TPV, απόλυτα συμβατό με τα ασφαλτόπανα. Φυλλοπαγίδες από HDPE ή γαλβανισμένο χάλυβα.

ANGLED ROOF DRAIN OUTLET - LEAF GUARD

It allows the drain of rain waters from flat surfaces with walls perimeter forming angles of 90°.

**Material:** Thermoplastic elastomer TPV. Leaf guard in black HD PE. Leaf guard in Zinc.



ΣΥΣΚΕΥΑΣΙΕΣ ΠΡΟΪΟΝΤΟΣ

Κωδικός	Διαστάσεις*	Χρώμα	Συσκ.	Παλετ.	Διαστάσεις παλέτας*	Βάρος
B008-02	Ø80	●	20	400	100x120x225	0,384 kg/τεμ.
Code	Mod.*	Col.	Pack.	Pallet	Pallet size*	Weight

PRODUCT ORDER DATA SHEET

\*ΜΕΤΡΗΣΕΙΣ ΣΕ CM

ΤΕΧΝΙΚΑ ΧΑΡΑΚΤΗΡΙΣΤΙΚΑ

Διαστάσεις*	D*	D1*	D2*	H*	H1*
Ø80	32	7,5	10,5	26	7
Mod.*	D*	D1*	D2*	H*	H1*

TECHNICAL SHEET

\*ΜΕΤΡΗΣΕΙΣ ΣΕ CM

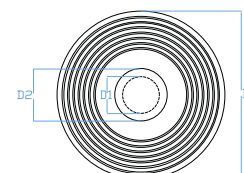
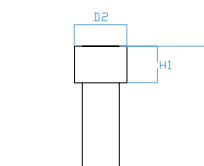

ΕΞΑΤΜΙΣΤΗΡΕΣ ΜΟΝΩΣΕΩΝ ΓΙΑ ΤΑΡΑΤΣΕΣ

Βοηθούν στην εκτόνωση των υδρατμών που δημιουργούνται κάτω από τη μεμβράνη στεγανοποίησης. Αποφεύγονται έτσι οι φουσκάλες και οι πτυχώσεις των μεμβρανών.

**Υλικό:** Θερμοπλαστικό ελαστομερές υλικό TPV

FLAT ROOF VENT

This article allows an excellent evacuation of the vapors that are formed below waterproofing membranes, proving a perfect ventilation and avoiding therefore, blisters or wrinkles of the membranes

**Material:** Thermoplastic Elastomer TPV.

ΧΡΩΜΑΤΑ / COLORS

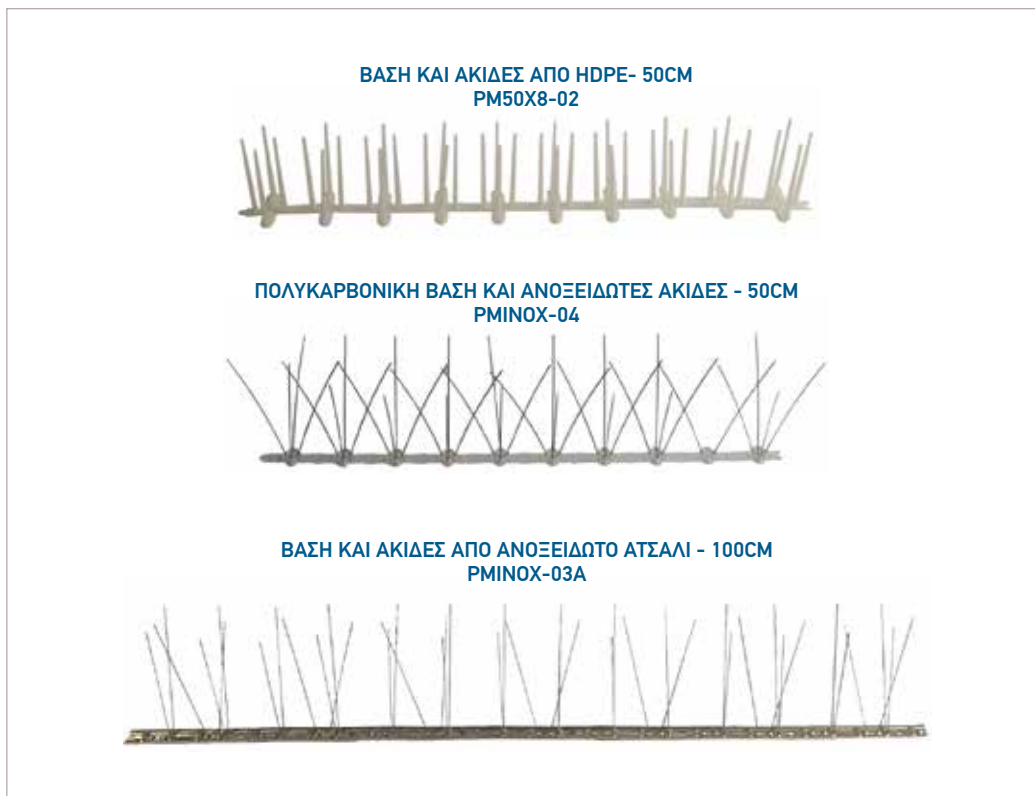

ΣΤΕΓΗ

PM50X8-02

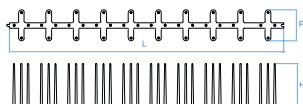

PMINOX-03A



PMINOX-04

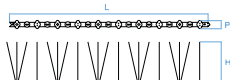

ΣΥΣΚΕΥΑΣΙΕΣ ΠΡΟΪΟΝΤΟΣ

Κωδικός	Περιγραφή	Χρώμα	Συσκ.	Παλετ.	Διαστάσεις παλέτας*	Βάρος
PM50X8-02	Πλαστικά	●	50m	1400m	100x120x250	0,110 kg/m
PMINOX-04	Ανοξείδωτες ακίδες	●	30m	1200m	100x120x225	0,104 kg/m
PMINOX-03A	Ανοξείδωτο ατσάλι	●	25m	1000m	100x120x225	0,140 kg/m
Code	Mod.	Col.	Pack.	Pallet	Pallet size*	Weight

PRODUCT ORDER DATA SHEET

\*ΜΕΤΡΗΣΕΙΣ ΣΕ CM

ΤΕΧΝΙΚΑ ΧΑΡΑΚΤΗΡΙΣΤΙΚΑ

Περιγραφή	L*	P*	H*
Πλαστικά	50	5,5	7,8
Ανοξείδωτες ακίδες	50	2,3	12
Ανοξείδωτο ατσάλι	100	2,3	10
Mod.	L*	P*	H*

TECHNICAL SHEET

\*ΜΕΤΡΗΣΕΙΣ ΣΕ CM

ΑΠΩΘΗΤΙΚΕΣ ΑΚΙΔΕΣ ΠΤΗΝΩΝ

Τρεις τύποι:

- Πλαστικές από HDPE με υψηλή αντίσταση σε χημικά και ατμοσφαιρικούς παράγοντες
- Με πολυκαρβονική βάση και ανοξείδωτες ακίδες
- Με βάση και ακίδες από ανοξείδωτο χάλυβα

BIRD SPIKES

Manufactured into three types:

- polyethylene HD providing chemicals and weathering resistance
- with high resistance polycarbonate base and stainless steel spikes
- with stainless steel base and flexible stainless steel spikes

**Material:** Polyethylene HD with high strenght, polycarbonate and stainless steel AISI304.

ΧΡΩΜΑΤΑ / COLORS



**ΠΛΑΣΤΙΚΑ ΧΤΕΝΙΑ 7CM**  
**FE50X07-01**



**ΠΛΑΣΤΙΚΑ ΧΤΕΝΙΑ 11CM**  
**FE50X11-04**



**ΠΛΑΣΤΙΚΑ ΧΤΕΝΙΑ 15CM**  
**FE50X15-01**



**ΧΤΕΝΙΑ ΑΠΟ ΒΑΜΜΕΝΟ**  
**ΓΑΛΒΑΝΙΣΜΕΝΟ ΧΑΛΥΒΑ**  
**11CM**  
**FE50X11-01**



**ΧΤΕΝΙΑ ΑΠΟ ΧΑΛΚΟ**  
**11CM**  
**FE50X11-02**



**ΠΑΡΑΔΕΙΓΜΑ ΣΥΝΔΕΣΗΣ**  
**ΧΤΕΝΙΩΝ**



**ΠΑΡΑΔΕΙΓΜΑ**  
**ΕΦΑΡΜΟΓΗΣ ΧΤΕΝΙΩΝ**  
**ΚΑΤΩ ΑΠΟ ΤΗ ΣΤΕΓΗ**

ΣΥΣΚΕΥΑΣΙΕΣ ΠΡΟΪΟΝΤΟΣ

Κωδικός	Περιγραφή	Χρώμα	Συσκ.	Παλετ.	Διαστάσεις παλέτας*	Βάρος
FE50X07-01	50x7 Πλαστικά	●	110m	9680m	100x120x224	0,090 kg/m
FE50X11-04	50x11 Πλαστικά	●	80m	7040m	100x120x215	0,124 kg/m
FE50X15-01	50x15 Πλαστικά	●	50m	4400m	100x120x224	0,152 kg/m
FE50X11-01	50x11 Γαλβανισμένος χάλυβας	●	50m	8800m	100x120x224	0,310 kg/m
FE50X11-02	50x11 Χαλκός	●	50m	8800m	100x120x224	0,350 kg/m
Code	Mod.*	Col.	Pack.	Pallet	Pallet size*	Weight

PRODUCT ORDER DATA SHEET

\*ΜΕΤΡΗΣΕΙΣ ΣΕ CM

ΤΕΧΝΙΚΑ ΧΑΡΑΚΤΗΡΙΣΤΙΚΑ

Διαστάσεις*	L*	H*
50x7 Πλαστικά	50	7
50x11 Πλαστικά	50	11
50x15 Πλαστικά	50	15
50x11 Γαλβανισμένος χάλυβας	50	11
50x11 Χαλκός	50	11
Mod.*	L*	H*

TECHNICAL SHEET

\*ΜΕΤΡΗΣΕΙΣ ΣΕ CM

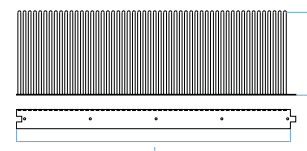

**ΧΤΕΝΙΑ ΓΕΙΣΩΝ ΣΤΕΓΗΣ ΓΙΑ ΠΤΗΝΑ**

Εμποδίζουν την είσοδο των πτηνών και των μεγάλων εντόμων στο σύστημα της στέγης και προστατεύουν παράλληλα την αισθητική των προσόψεων.

**Υλικό:** HDPE - Χαλκός - Προλακαρισμένο μέταλλο.

**BIRD STOPPER**

It adapts to each type of demand proving a useful and versatile tool in preventing birds nesting in the void between the felt and tiles, preserving at the same time, the aesthetics of the exterior facade.

**Material:** - Polyethylene HD - Copper - Prepainted galvanized plate.



#### ΧΡΩΜΑΤΑ / COLORS



#### ΥΛΙΚΟ / MATERIAL

PVC

#### ΕΞΑΡΤΗΜΑΤΑ / ELEMENTS

- 1 ΚΑΝΑΛΙ ΥΔΡΟΡΡΟΗΣ
- 2 ΓΩΝΙΑ 90°
- 3 ΜΕΤΑΒΛΗΤΗ ΓΩΝΙΑ 60°-160°
- 4 ΚΑΤΕΒΑΣΙΑ ΜΕ ΣΩΛΗΝΑ Ø80
- 5 ΣΥΝΔΕΣΜΟΣ ΥΔΡΟΡΡΟΗΣ
- 6 ΚΑΠΑΚΙ ΥΔΡΟΡΡΟΗΣ
- 7 ΣΤΗΡΙΓΜΑ ΥΔΡΟΡΡΟΗΣ
- 8 ΣΩΛΗΝΑΣ ΚΑΘΟΔΟΥ Ø80
- 9 ΑΠΛΗ ΔΙΑΚΛΑΔΩΣΗ 67,5° Ø80
- 10 ΔΙΑΚΛΑΔΩΣΗ ΣΥΣΤΟΛΗΣ 67,5° Ø80-50
- 11 ΓΩΝΙΑ 67,5° Ø80
- 12 ΓΩΝΙΑ 87,5° Ø80
- 13 ΑΠΟΛΗΞΗ ΚΑΘΟΔΟΥ Ø80
- 14 ΜΟΥΦΑ ΣΥΝΔΕΣΗΣ Ø80
- 15 ΚΟΛΑΡΟ ΣΩΛΗΝΑ Ø80

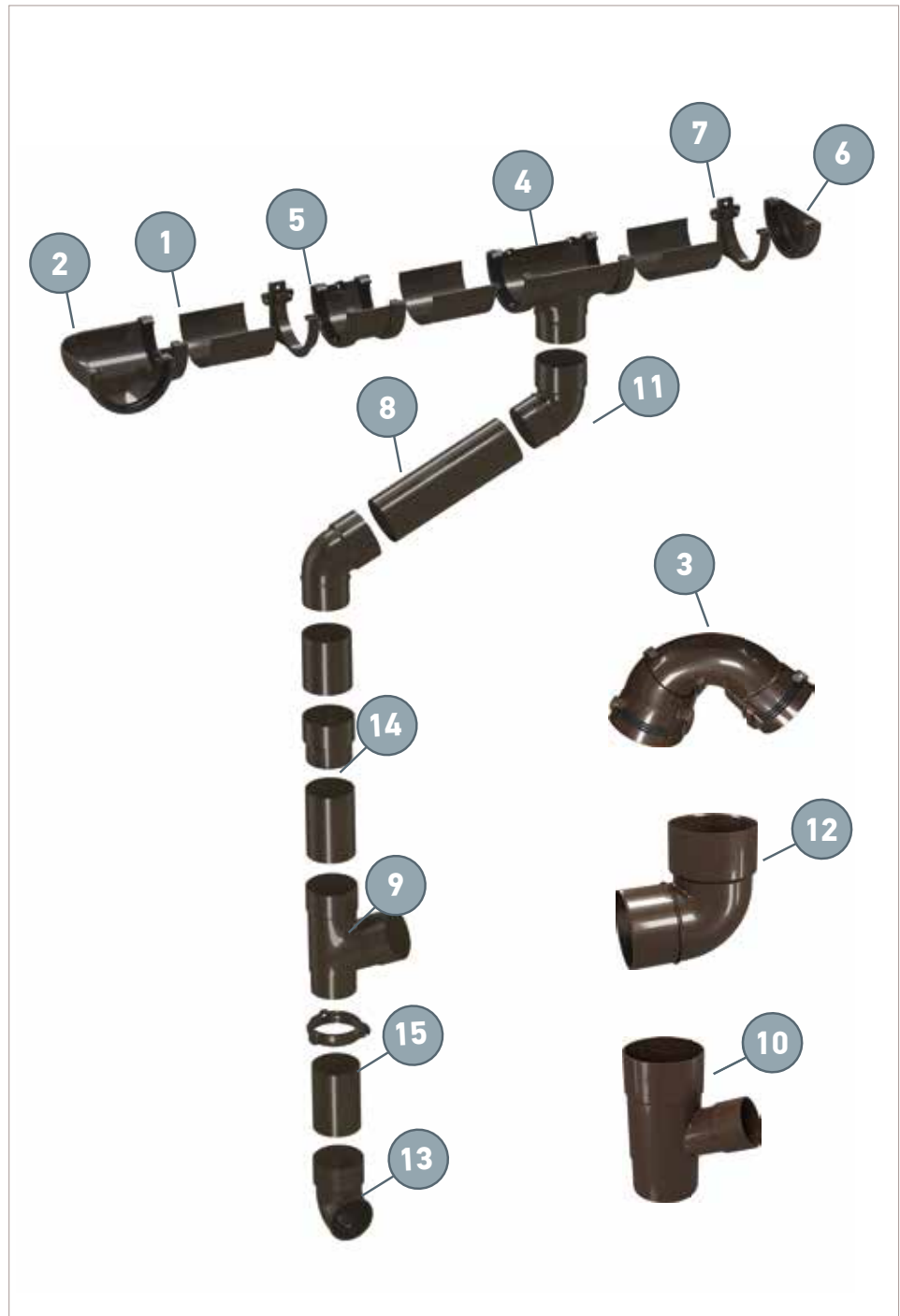





ΟΙ ΕΚΘΕΣΕΙΣ ΜΑΣ ΣΤΟΝ ΚΟΣΜΟ.

OUR FAIRS IN THE WORLD.





ΑΛΦΑΔΙΑΣΜΑ ΚΑΙ ΣΤΑΥΡΟΙ ΠΛΑΚΙΔΙΩΝ

**ΑΛΦΑΔΙΑΣΜΑ ΚΑΙ ΣΤΑΥΡΟΙ ΠΛΑΚΙΔΙΩΝ**

SPACERS AND PROFILES

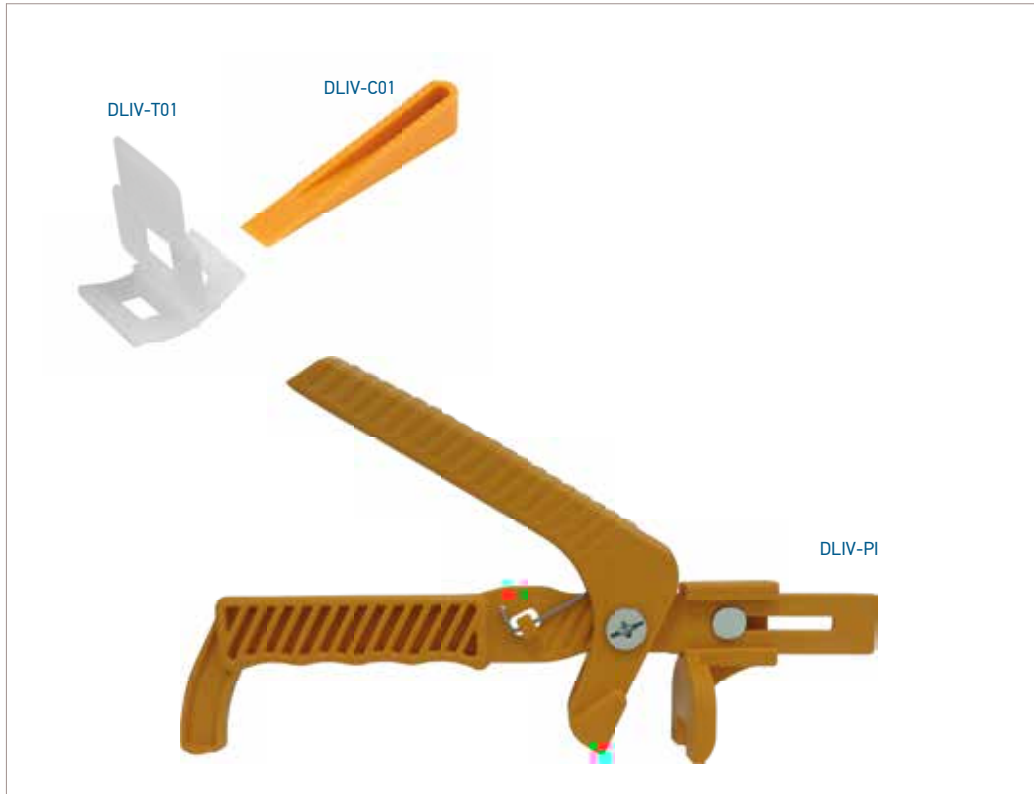

ΧΡΩΜΑΤΑ / COLORS

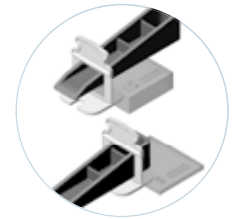

ΚΑΤΑΛΛΗΛΟ ΓΙΑ ΠΑΧΗ  
 3MM - 12MM

ΣΥΣΚΕΥΑΣΙΕΣ ΠΡΟΪΟΝΤΟΣ						
Κωδικός	Περιγραφή	Blister	Συσκ.	Παλετ.	Διαστάσεις παλέτας*	Βάρος
DLIV-C01	Σφήνες	200	6000	48 CART.	100x120x215	1,200 kg/blister
DLIV-T01	Αποστάτες 2mm	100	3000	42 CART.	100x120x215	0,400 kg/blister
DLIV-PI	Ειδική πένσα	1	12	1536	100x120x220	0,150 kg/τεμ.
Code	Mod.	Blister	Pack.	Pallet	Pack. size*	Weight

PRODUCT ORDER DATA SHEET

\*ΜΕΤΡΗΣΕΙΣ ΣΕ CM

ΤΕΧΝΙΚΑ ΧΑΡΑΚΤΗΡΙΣΤΙΚΑ				
Περιγραφή	L*	S*	I*	
Σφήνες	83	15	8,9	
Αποστάτες 2mm	39	14	2	
Mod.	L*	S*	I*	

TECHNICAL SHEET

\*ΜΕΤΡΗΣΕΙΣ ΣΕ MM

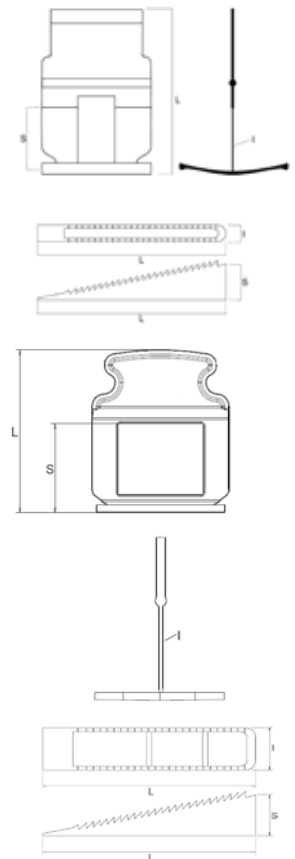

ΑΛΦΑΔΙΑΣΜΑ ΜΙΚΡΩΝ ΠΛΑΚΙΔΙΩΝ

Σύστημα με αποστάτες 2mm και σφήνες για το αλφάδιασμα και την ευθυγράμμιση πλακιδίων μικρών διαστάσεων.

Υλικό: Νάυλον

AUTO LEVELING SPACER

It simplifies the installation of the tiles, for both small and large formats, avoiding the differences in height and keeping them in aligned until the glue sets. The installation is further accelerated by the use of our pliers.

Material: Nylon, Maxi Wedge in ABS.

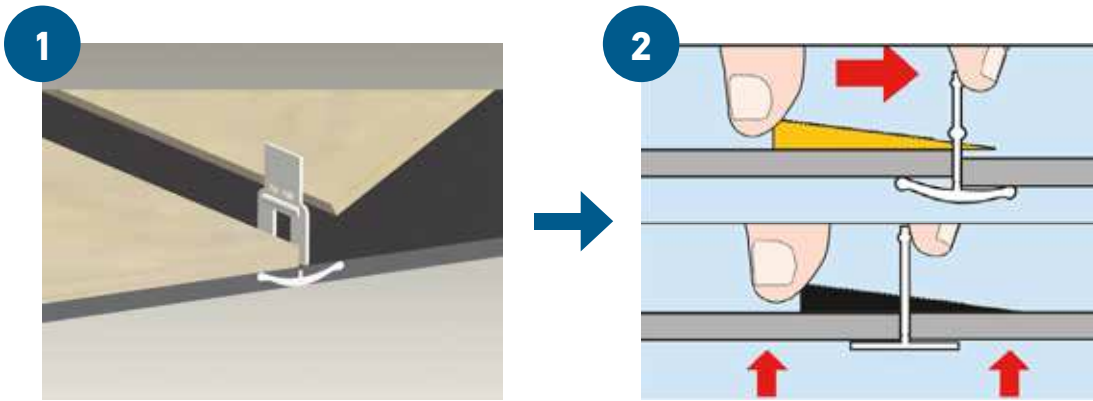

Τοποθετήστε τον αποστάτη ανάμεσα στα πλακάκια και αμέσως μετά εισάγετε τη σφήνα στον κενό χώρο  
Insert the tie-beam between the tiles, immediately after that insert the wedge in the cleft.

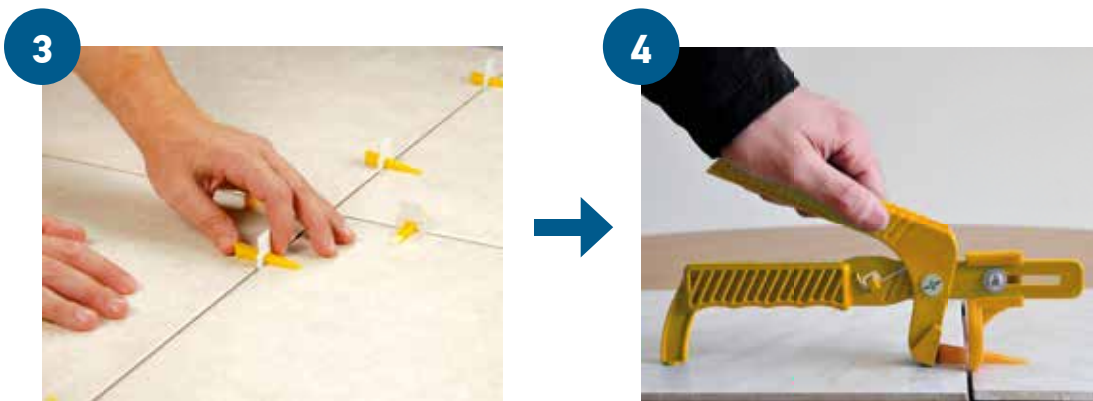

Σπρώξτε τη σφήνα με το χέρι ή με την ειδική πένσα μέχρι οι επιφάνειες των γειτονικών πλακιδίων να γίνουν ισόπεδες.  
Put the wedge with your hands or with the pliers until the surfaces are exactly coplanar.

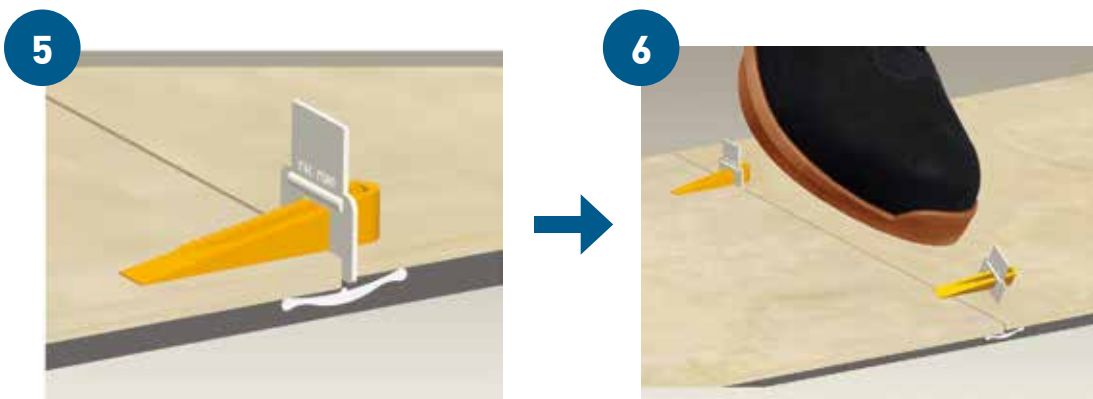

Όταν στεγνώσει η κόλλα, οι σφήνες αφαιρούνται σπάζοντας τους αποστάτες με ένα χτύπημα με τη μύτη του παπουτσιού παράλληλα προς τον αρμό. Οι σφήνες είναι επαναχρησιμοποιούμενες.  
When the glue is dried remove the wedges hitting the tie-beams.



ΧΡΩΜΑΤΑ / COLORS

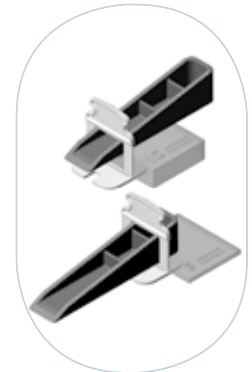

ΓΙΑ ΠΛΑΚΙΔΙΑ ΠΑΧΟΥΣ 3-12MM

ΣΥΣΚΕΥΑΣΙΕΣ ΠΡΟΪΟΝΤΟΣ

Κωδικός	Διαστάσεις*	Χρώμα	Blister	Συσκ.	Παλετ.	Διαστάσεις παλέτας*	Βάρος
DLIV-C01H	Σφήνες Maxi SUPER	●	250	1000	42 CART.	100x120x215	0,780 kg/blister
DLIV-T02H	Αποστάτες 2mm	●	200	2500	42 CART.	100x120x215	0,270 kg/blister
DLIV-T03H	Αποστάτες 3mm	●	250	2500	42 CART.	100x120x215	0,296 kg/τεμ.
DLIV-C01A	Σφήνες Maxi TOP	●	100	1200	42 CART.	100x120x215	1,015 kg/τεμ.
DLIV-T01A	Αποστάτες 1mm	●	100	2500	42 CART.	100x120x215	0,290 kg/τεμ.
DLIV-T03	Αποστάτες 2mm	○	100	2500	42 CART.	100x120x215	0,320kg/τεμ.
DLIV-T03A	Αποστάτες 3mm	●	100	2500	42 CART.	100x120x215	0,3300 kg/τεμ.
Code	Mod.	Col.	Blister	Pack.	Pallet	Pack. size*	Weight

PRODUCT ORDER DATA SHEET

\*ΜΕΤΡΗΣΕΙΣ ΣΕ CM

ΤΕΧΝΙΚΑ ΧΑΡΑΚΤΗΡΙΣΤΙΚΑ

Διαστάσεις	L*	S*	I*
Σφήνες Maxi	91,3	19,0	21,9
Αποστάτες 1mm	39,0	21,3	1,0
Αποστάτες 2mm	39,0	21,3	2,0
Αποστάτες 3mm	39,0	21,3	3,0
Mod.	L*	S*	I*

TECHNICAL SHEET

\*ΜΕΤΡΗΣΕΙΣ ΣΕ MM

ΚΙΤ ΓΙΑ ΠΛΑΚΑΔΕΣ

Υπάρχουν διάφορα kit για αλφάδιασμα πλακιδίων με όλα τα απαραίτητα υλικά. Ενημερωθείτε από τον πωλητή της περιοχής σας.

KIT FOR TILER

Practical and complete kit for the installation of the tiles. Available in sixteen versions with different items inside it. Everything contained in a bucket with eyelet with the new resealable lid. For information about the minimum order and delivery time please consult our sales manager.



ΑΛΦΑΔΙΑΣΜΑ ΜΕΓΑΛΩΝ ΠΛΑΚΙΔΙΩΝ

Το σύστημα αλφάδιασματος πλακιδίων απλοποιεί την τοποθέτηση πλακιδίων μεγάλου μεγέθους. Εξασφαλίζει τις ακριβείς αποστάσεις ανάμεσα στα πλακάκια καθώς και το απόλυτο αλφάδιασμα τους.

**Υλικό:** Αποστάτες TOP από πολυαφίδιο, σφήνες TOP από ABS.

AUTO LEVELING SPACER MAXI

Manufactured by GRUPPO STAMPLAST, simplifies the installation of the large format tiles, avoiding the differences in height and keeping them in aligned until the glue sets. The installation is further accelerated by the use of our pliers.

**Material:** Clips SUPER in PE-HD, Wedge SUPER in PE-HD, Clips TOP in Nylon, Wedge TOP in ABS.



Τοποθετήστε τον αποστάτη ανάμεσα στα πλακίδια και αμέσως μετά εισάγετε τη σφήνα στον κενό χώρο.  
Insert the tie-beam between the tiles, immediately after that insert the wedge in the cleft.



Σπρώξτε τη σφήνα με το χέρι σας ή με την ειδική πένσα έως ότου οι δύο επιφάνειες γίνουν απολύτως ισόπεδες.  
Put the wedge with your hands or with the pliers until the surfaces are exactly coplanar.



Αφού στεγνώσει η κόλλα σπάστε τους αποστάτες χτυπώντας με την μύτη του παπουτσιού σας παράλληλα προς τον αρμό. Οι σφήνες είναι επαναχρησιμοποιούμενες.  
When the glue is dried remove the wedges hitting the tie-beams.



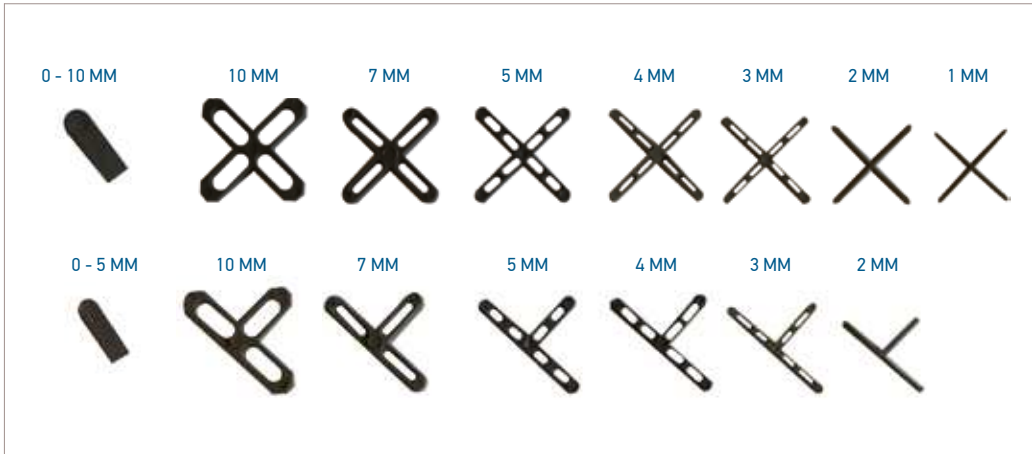

ΣΥΣΚΕΥΑΣΙΕΣ ΠΡΟΪΟΝΤΟΣ

Κωδικός	Διαστάσεις*	Blister	Συσκ.	Παλετ.	Διαστάσεις παλέτας*	Βάρος
DC01-02	Σταυρός 1mm	250	22500	42 CART.	100x120x215	0,050 kg/blister
DC02-02	Σταυρός 2mm	250	15000	42 CART.	100x120x215	0,118 kg/blister
DC03-02	Σταυρός 3mm	250	13000	42 CART.	100x120x215	0,125 kg/blister
DC04-02	Σταυρός 4mm	250	12000	42 CART.	100x120x215	0,150 kg/blister
DC05-02	Σταυρός 5mm	250	10000	42 CART.	100x120x215	0,195 kg/blister
DC07-02	CROCE 7mm	250	7500	42 CART.	100x120x215	0,313 kg/blister
DC10-02	Σταυρός 10mm	250	5000	42 CART.	100x120x215	0,450 kg/blister
DT02-02	T 2mm	250	25000	42 CART.	100x120x215	0,083 kg/blister
DT03-02	T 3mm	250	20000	42 CART.	100x120x215	0,095 kg/blister
DT04-02	T 4mm	250	18000	42 CART.	100x120x215	0,110 kg/blister
DT05-02	T 5mm	250	17000	42 CART.	100x120x215	0,138 kg/blister
DT07-02	T 7mm	250	8500	42 CART.	100x120x215	0,300 kg/blister
DT10-02	T 10mm	250	7500	42 CART.	100x120x215	0,375 kg/blister
DC00-04	Σφήνα 0-5mm	500	20000	48 CART.	100x120x215	0,300 kg/blister
DC00-07	Σφήνα 0-10mm	500	10000	48 CART.	100x120x215	0,500 kg/blister
Code	Mod.	Blister	Pack.	Pack.	Pack. size*	Weight

PRODUCT ORDER DATA SHEET

\*ΜΕΤΡΗΣΕΙΣ ΣΕ CM

ΤΕΧΝΙΚΑ ΧΑΡΑΚΤΗΡΙΣΤΙΚΑ

Διαστάσεις	L*	S*	I*
Σταυρός 1mm	39	1	--
Σταυρός 2mm	39	2	--
Σταυρός 3mm	39	3	--
Σταυρός 4mm	39	4	--
Σταυρός 5mm	40	5	--
Σταυρός 7mm	40	7	--
Σταυρός 10mm	40	10	--
T 2mm	39	2	18
T 3mm	39	3	18
T 4mm	39	4	18
T 5mm	40	5	18
T 7mm	40	7	18
T 10mm	40	10	14
Σφήνα 0-5mm	24	5	8
Σφήνα 0-10mm	30	10	9
Mod.	L*	S*	I*

TECHNICAL SHEET

\*ΜΕΤΡΗΣΕΙΣ ΣΕ MM

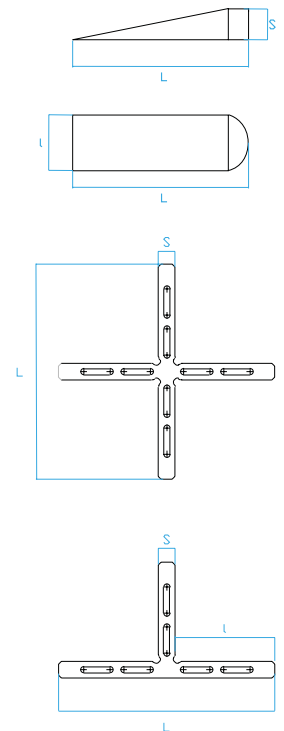

ΣΤΑΥΡΟΙ ΠΛΑΚΙΔΙΩΝ

Σταυροί παλκιδίων κάθε είδους που μπορούν να ικανοποιήσουν κάθε ανάγκη στα έργα. Διατίθενται σε μορφή "Y", "T", "I" ή σφήνας. Διάφορα μεγέθη και συσκευασία σε σακουλάκια των 250 τεμαχίων.

Υλικό: HDPE

TILE SPACERS

Manufactured in a wide range able to satisfy every need. Available in "cross", "T" and "wedge" shape, they are available in different sizes and Pack.ed in customizable blisters with the company's logo and bar code on specific customer's request.

Material: HD PE.







ΟΙ ΕΚΘΕΣΕΙΣ ΜΑΣ ΣΤΟΝ ΚΟΣΜΟ.

OUR FAIRS IN THE WORLD.

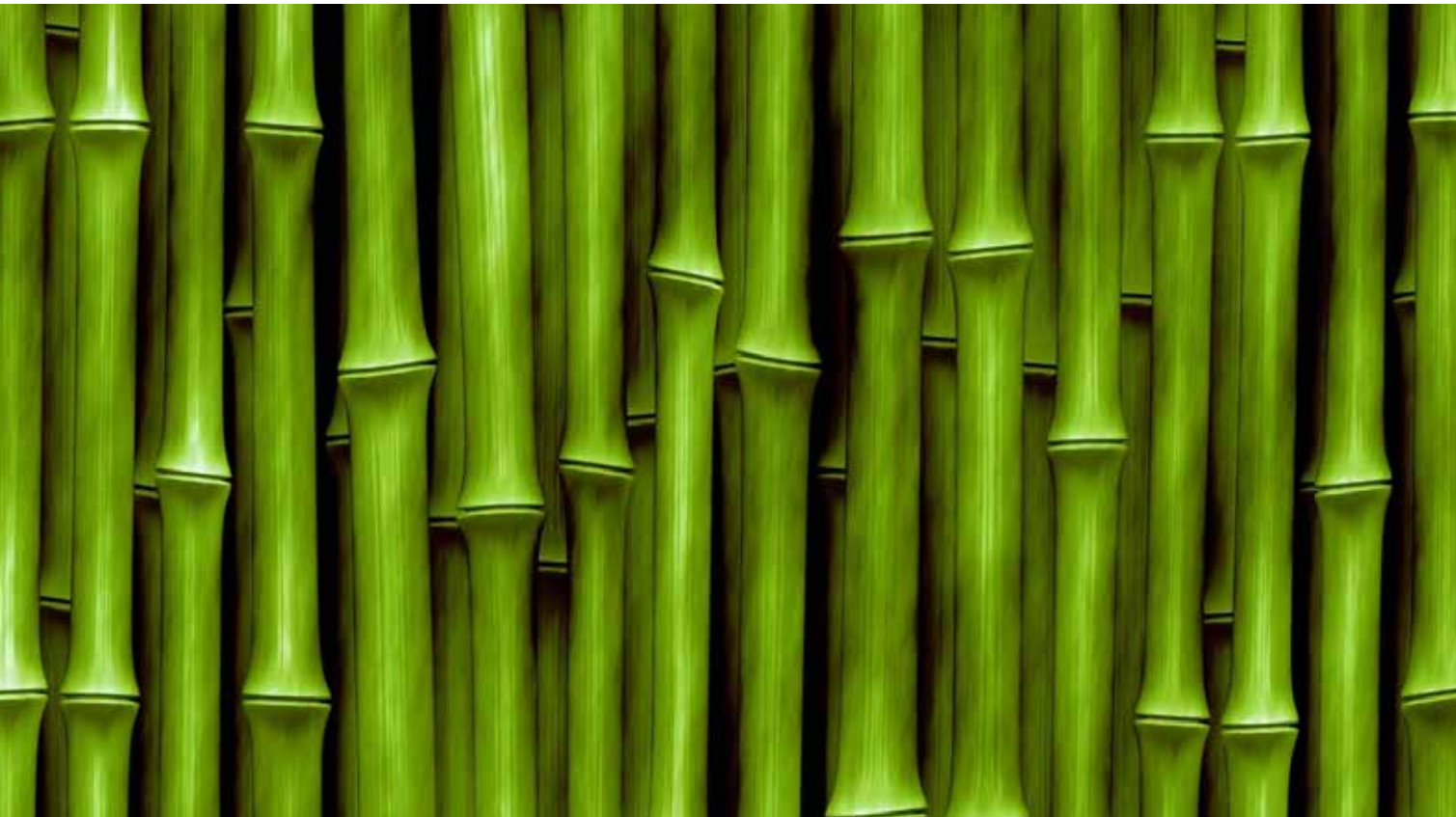

ΕΝΙΣΧΥΣΗ ΣΚΥΡΟΔΕΜΑΤΟΣ – ΣΟΒΑΔΩΝ

**ΕΝΙΣΧΥΣΗ ΣΚΥΡΟΔΕΜΑΤΟΣ – ΣΟΒΑΔΩΝ**

CONCRETE REINFORCEMENT - PLASTER



ΣΥΣΚΕΥΑΣΙΕΣ ΠΡΟΪΟΝΤΟΣ

Κωδικός	Περιγραφή	Μήκος σωλήνα	Χρώμα	Συσκ.	Παλετ.	Διαστάσεις παλέτας*	Βάρος
TUBO24X20-01	Σωληνάκι 24x20	2m	●	60m	8640m	110x200x200	0,104 kg/m
TUBO26X22-01	Σωληνάκι 26x22	2m	●	50m	7200m	110x200x200	0,112 kg/m
TUBO31X26-01	Σωληνάκι 26x31	2m	●	60m	4800m	110x200x240	0,235 kg/m
ROS24X20-01	Κώνος 24x20	-	●	500τεμ.	48000τεμ.	100x120x140	0,004 kg/τεμ.
ROS26X22-01	Κώνος 26x22	-	●	500τεμ.	36000τεμ.	100x120x140	0,004 kg/τεμ.
TAP24X20-01	Τάπα 24x20	-	●	500τεμ.	110000τεμ.	100x120x215	0,002 kg/τεμ.
TAP26X22-01	Τάπα 26x22	-	●	500τεμ.	88000τεμ.	100x120x215	0,003 kg/τεμ.
Code	Mod.	Bar length	Col.	Pack.	Pallet	Pallet size*	Weight

PRODUCT ORDER DATA SHEET

\*ΜΕΤΡΗΣΕΙΣ ΣΕ CM

ΤΕΧΝΙΚΑ ΧΑΡΑΚΤΗΡΙΣΤΙΚΑ

Περιγραφή	D1*	D2*
Σωληνάκι 24x20	24	20
Σωληνάκι 26x22	26	22
Σωληνάκι 26x31	31	26
Mod.	D1*	D2*

TECHNICAL SHEET

\*ΜΕΤΡΗΣΕΙΣ ΣΕ MM

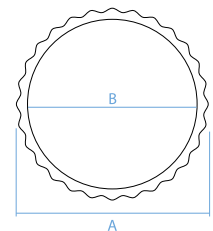

ΣΩΛΗΝΑΚΙΑ - ΑΠΟΣΤΑΤΕΣ ΤΟΙΧΙΩΝ

Άκαμπος σωλήνας που διασφαλίζει δύναμη και σταθερότητα.

**Υλικό:** PVC - Κώνοι και τάπες πολυπροπυλενίου.

RIGID TUBE

Manufactured by GRUPPO STAMPLAST in PVC, it ensures strength and reliability.

**Material:** PVC - The plugs and washers are made of polypropylene.

ΧΡΩΜΑΤΑ / COLORS



ΣΥΣΚΕΥΑΣΙΕΣ ΠΡΟΪΟΝΤΟΣ							
Κωδικός	Περιγραφή	Χρώμα	Μήκος σωλήνα	Συσκ.	Παλετ.	Διαστάσεις παλέτας*	Βάρος
DA09-01	Σωληνάκι Φ9mm		2m	100m	20000m	110x200x200	0,045 kg/m
DA12-01	Σωληνάκι Φ12mm		2m	100m	13500m	110x200x200	0,051 kg/m
TPDA09-01	Τάπα Φ9mm		-	1000τεμ.	--	--	0,001 kg/τεμ.
TPDA12-01	Τάπα Φ12mm		-	1000τεμ.	--	--	0,001 kg/τεμ.
Code	Mod.	Col.	Bar length	Pack.	Pallet	Pallet size*	Weight

PRODUCT ORDER DATA SHEET

\*ΜΕΤΡΗΣΕΙΣ ΣΕ CM

ΤΕΧΝΙΚΑ ΧΑΡΑΚΤΗΡΙΣΤΙΚΑ		
Περιγραφή	D1*	D2*
Σωληνάκι Φ9mm	2,5	
Σωληνάκι Φ12mm		3
Mod.	D1*	D2*

TECHNICAL SHEET

\*ΜΕΤΡΗΣΕΙΣ ΣΕ MM

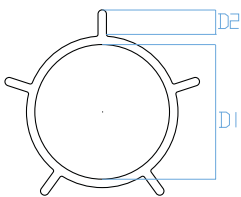

ΑΠΟΣΤΑΤΗΣ ΤΟΙΧΙΩΝ - ΣΩΛΗΝΑΚΙ ΜΕ ΦΤΕΡΑ

Η τάπα για το σωλήνα χρησιμοποιείται για να σφραγίσει τα ανοίγματα που μένουν μετά τη σκυροδέτηση.

**Υλικό:** Αποστάτες PVC - Τάπες HDPE.

WINGED SPACER

It is a durable and reliable article. The plug for the winged spacer is used to close the openings left by the casting of the concrete.

**Material:** Winged spacer in PVC - Plugs in HDPE.



ΧΡΩΜΑΤΑ / COLORS



ΠΑΡΑΔΕΙΓΜΑ ΣΥΝΑΡΜΟΓΗΣ



ΣΥΣΚΕΥΑΣΙΕΣ ΠΡΟΪΟΝΤΟΣ

Κωδικός	Διαστάσεις*	Χρώμα	Συσκ.	Παλετ.	Διαστάσεις παλέτας*	Βάρος
DISPA15-01	H150mm	●	100	8400	80x120x220	0,038 kg/τεμ.
DISPA20-01	H200mm	●	100	6000	80x120x210	0,055 kg/τεμ.
DISPA25-01	H250mm	●	100	4800	80x120x210	0,068 kg/τεμ.
DISPA30-01	H300mm	●	100	4200	80x120x220	0,073 kg/τεμ.
DISPAGIUNTO-01	Συναρμολόγηση	●	100	-	-	0,013 kg/τεμ.
Code	Mod.	Col.	Pack.	Pallet	Pallet Size*	Weight

PRODUCT ORDER DATA SHEET

\*ΜΕΤΡΗΣΕΙΣ ΣΕ CM

ΤΕΧΝΙΚΑ ΧΑΡΑΚΤΗΡΙΣΤΙΚΑ

Διαστάσεις	D*	D1*	S*	T**	L**
H150mm	40	26	4,5	6	15
H200mm	40	26	4,5	11	20
H250mm	40	26	4,5	16	25
H300mm	40	26	4,5	21	30
Συναρμολόγηση	24	20	6	--	--
Mod.	D*	D1*	S*	T**	L**

TECHNICAL SHEET

\*ΜΕΤΡΗΣΕΙΣ ΣΕ MM \*\*ΜΕΤΡΗΣΕΙΣ ΣΕ CM

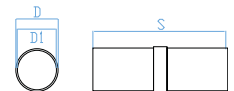
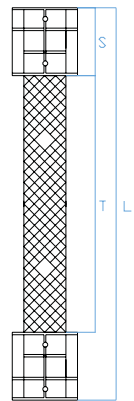

ΑΠΟΣΤΑΤΕΣ ΤΟΙΧΙΩΝ/ΜΟΥΡΕΛΑ

Αυτοί οι αποστάτες είναι απαραίτητοι για τη σκυροδέτηση των τοιχίων επιτρέποντας χάρη στην υψηλή τους θλιπτική αντοχή, την επίσπευση και απλοποίηση των εργασιών.

**Υλικό:** Πολυπροπυλένιο.

SPACER FOR PANELS

This article is an indispensable tool in the implementation work of the shuttering panels allowing, thanks to its high resistance to compression, to simplify and speed up the work in building site.

**Material:** Polypropylene.



ΧΡΩΜΑΤΑ / COLORS



ΝΕΡΟΣΤΑΛΑΚΤΗΣ ΜΠΑΛΚΟΝΙΟΥ

ΦΑΛΤΣΟΓΩΝΙΑ

ΦΑΛΤΣΟΓΩΝΙΑ ΜΕ ΦΤΕΡΟ

ΕΠΙΠΕΔΟΣ ΑΠΟΣΤΑΤΗΣ

ΑΝΟΙΚΤΟ ΠΡΟΦΙΛ ΚΑΛΥΨΗΣ ΚΑΛΩΔΙΩΝ

ΝΕΡΟΣΤΑΛΑΚΤΗΣ ΜΠΑΛΚΟΝΙΟΥ

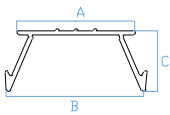

ΦΑΛΤΣΟΓΩΝΙΑ

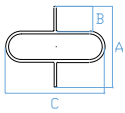

ΦΑΛΤΣΟΓΩΝΙΑ ΜΕ ΦΤΕΡΟ

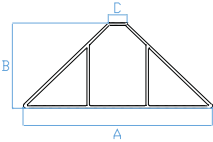

ΕΠΙΠΕΔΟΣ ΑΠΟΣΤΑΤΗΣ

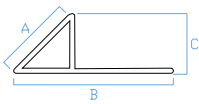

ΑΝΟΙΚΤΟ ΠΡΟΦΙΛ ΚΑΛΥΨΗΣ ΚΑΛΩΔΙΩΝ

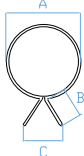

ΣΥΣΚΕΥΑΣΙΕΣ ΠΡΟΪΟΝΤΟΣ

Κωδικός	Περιγραφή	Μήκος σωλήνα	Συσκ.	Παλετ.	Διαστάσεις παλέτας*	Βάρος
GB20-01	Νεροσταλάκτης μπαλκονιού 20mm	2m	100m	14400m	110x200x110	0,046 kg/m
GB30-01	Νεροσταλάκτης μπαλκονιού 30mm	2m	100m	12000m	110x200x110	0,070 kg/m
DISTP25-01	Φαλτσογωνιά 25mm	2m	100m	12800m	110x200x110	0,084 kg/m
DISTP30-01	Φαλτσογωνιά 30mm	2m	100m	10700m	110x200x110	0,143 kg/m
SM22X10-01	Φαλτσογωνιά με φτερό 22x10	2m	100m	20000m	110x200x200	0,040 kg/m
SM25X12-01	Φαλτσογωνιά με φτερό 25x12	2m	100m	20000m	110x200x200	0,085 kg/m
SM32X15-01	Φαλτσογωνιά με φτερό 32x15	2m	100m	14400m	110x200x200	0,070 kg/m
SM22X10-03	Επίπεδος αποστάτης 20mm	2m	100m	20000m	110x200x200	0,084 kg/m
SM32X15-03	Επίπεδος αποστάτης 30mm	2m	100m	18000m	110x200x200	0,080 kg/m
TREFOLO16-01	Ανοικτό προφίλ κάλυψης καλωδίων 16mm	3m	60m	24000m	110x300x240	0,055 kg/m
TREFOLO21-01	Ανοικτό προφίλ κάλυψης καλωδίων 21mm	3m	60m	15000m	110x300x240	0,080 kg/m
Code	Mod.	Bar length	Pack.	Pallet	Pallet size*	Weight

PRODUCT ORDER DATA SHEET

\*ΜΕΤΡΗΣΕΙΣ ΣΕ CM

ΤΕΧΝΙΚΑ ΧΑΡΑΚΤΗΡΙΣΤΙΚΑ

Περιγραφή	A*	B*	C*
Νεροσταλάκτης μπαλκονιού 20mm	20	24	10
Νεροσταλάκτης μπαλκονιού 30mm	28	34	10
Φαλτσογωνιά 25mm	23	7	28
Φαλτσογωνιά 30mm	27	8	34
Φαλτσογωνιά με φτερό 22x10	20	10	2
Φαλτσογωνιά με φτερό 25x12	23	11	3
Φαλτσογωνιά με φτερό 32x15	31	15	3
Επίπεδος αποστάτης 20mm	17	21	13
Επίπεδος αποστάτης 30mm	22	27	17
Ανοικτό προφίλ κάλυψης καλωδίων 16mm	16	6	8
Ανοικτό προφίλ κάλυψης καλωδίων 21mm	21	7	9
Mod.*	A*	B*	C*

TECHNICAL SHEET

\*ΜΕΤΡΗΣΕΙΣ ΣΕ MM

ΝΕΡΟΣΤΑΛΑΚΤΕΣ ΓΙΑ ΜΠΑΛΚΟΝΙΑ, ΕΠΙΠΕΔΟΙ ΑΠΟΣΤΑΤΕΣ, ΦΑΛΤΣΟΓΩΝΙΕΣ, ΑΝΟΙΚΤΑ ΠΡΟΦΙΛ ΚΑΛΥΨΗΣ ΚΑΛΩΔΙΩΝ

DRIP CAP FOR BALCONY, FLAT SPACER, CHAMFER FOR PILLAR, SNAP-ON SHEATH FOR CABLE

Οι νεροσταλάκτες στα μπαλκόνια διασφαλίζουν ακριβείς και ομοιόμορφες αυλακώσεις στο μπετόν.

Manufactured in PVC. The drip for balcony ensures precise and uniform grooves in the concrete.

Υλικό: PVC.

Material: PVC.

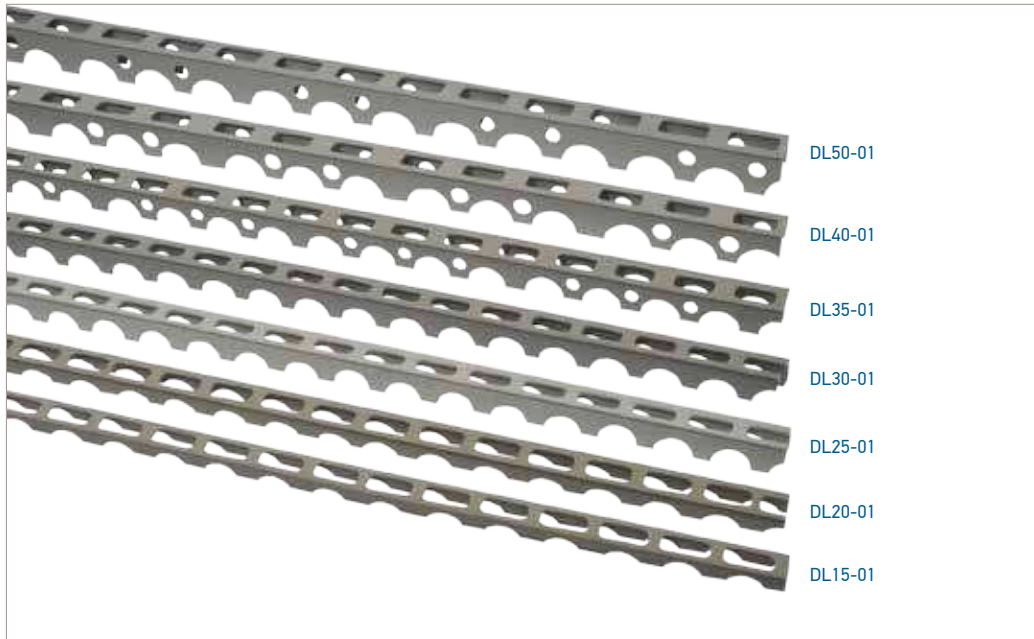

ΧΡΩΜΑΤΑ / COLORS



ΣΥΣΚΕΥΑΣΙΕΣ ΠΡΟΪΟΝΤΟΣ

Κωδικός	Διαστάσεις*	Μήκος σωλήνα	Σχήμα	Συσκ.	Παλετ.	Διαστάσεις παλέτας*	Βάρος
DL15-01	H15mm	2m	A	100	8800	100x200x120	0,085 kg/m
DL15-01A	H15mm	1m	A	50	4500	100x100x120	0,085 kg/m
DL20-01	H20mm	2m	A	100	6300	100x200x120	0,120 kg/m
DL20-01A	H20mm	1m	A	50	2950	100x100x120	0,120 kg/m
DL25-01	H25mm	2m	A	100	5600	100x200x120	0,138 kg/m
DL25-01A	H25mm	1m	A	50	2600	100x100x120	0,138 kg/m
DL30-01	H30mm	2m	A	100	4900	100x200x120	0,165 kg/m
DL30-01A	H30mm	1m	A	50	2300	100x100x120	0,165 kg/m
DL35-01	H35mm	2m	C	64	3136	100x200x120	0,186 kg/m
DL35-01A	H35mm	1m	C	32	1568	100x100x120	0,186 kg/m
DL40-01	H40mm	2m	B	64	2688	100x200x120	0,215 kg/m
DL40-01A	H40mm	1m	B	32	1344	100x100x120	0,215 kg/m
DL50-01	H50mm	2m	B	64	1920	100x200x120	0,270 kg/m
DL50-01A	H50mm	1m	B	32	960	100x100x120	0,270 kg/m
Code	Mod.	Bar length	Design	Pack.	Pallet	Pallet size*	Weight

PRODUCT ORDER DATA SHEET

\*ΜΕΤΡΗΣΕΙΣ ΣΕ CM

ΤΕΧΝΙΚΑ ΧΑΡΑΚΤΗΡΙΣΤΙΚΑ

Διαστάσεις	L*	H*
H15mm	30	15
H20mm	30	20
H25mm	30	25
H30mm	30	30
H35mm	30	35
H40mm	42	40
H50mm	42	50
Mod.	L*	H*

TECHNICAL SHEET

\*ΜΕΤΡΗΣΕΙΣ ΣΕ MM

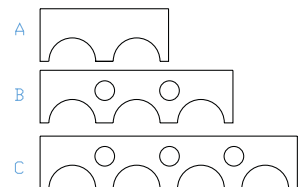
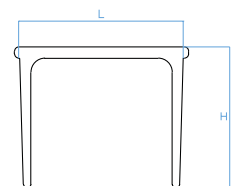

ΓΡΑΜΜΙΚΟΙ ΑΠΟΣΤΑΤΕΣ

Διαθέτουν ισχυρό πλευρικό προφίλ σε σχήμα U που εξασφαλίζει υψηλή φέρουσα ικανότητα. Είναι εύκολο στην εγκατάσταση, κατάλληλο για οριζόντιους, κάθετους ή κεκλιμένους οπλισμούς. Επιπλέον, οι εγκάρσιες εγκοπές επιτρέπουν την εύκολη διείσδυση του σκυροδέματος.

Υλικό: PVC.

LINEAR SPACER

It features a U-shaped strong lateral profile ensuring high-load bearing capacity. It's easy to install and suitable for horizontal, vertical or inclined reinforcement. Moreover, the lateral cut-outs allow an easy and uniform penetration of the concrete.

Material: Extruded PVC.

ΧΡΩΜΑΤΑ / COLORS



Κυκλικοί αποστάτες/μαργαρίτες

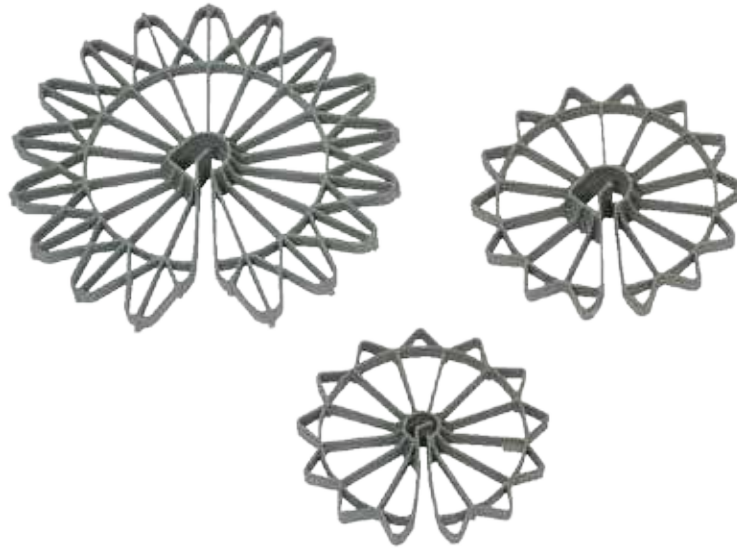

ΣΥΣΚΕΥΑΣΙΕΣ ΠΡΟΪΟΝΤΟΣ

Κωδικός	Διαστάσεις*	Χρώμα	Συσκ.	Παλετ.	Διαστάσεις παλέτας*	Βάρος
DS20-01B	H20mm		500	45000	110x120x120	0,005 kg/τεμ.
DS25-01B	H25mm		500	26000	100x120x120	0,006 kg/τεμ.
DS30-01B	H30mm		500	22500	100x120x120	0,007 kg/τεμ.
DS30-01C	H30mm L		500	18000	100x120x120	0,013 kg/τεμ.
DS35-01B	H35mm		500	15000	100x120x120	0,011 kg/τεμ.
DS40-01B	H40mm		500	10000	100x120x120	0,013 kg/τεμ.
DS40-01C	H40mm L		500	10000	100x120x120	0,016 kg/τεμ.
DS50-01B	H50mm		250	7000	100x120x120	0,021 kg/τεμ.
DS50-01C	H50mm L		250	7000	100x120x120	0,024 kg/τεμ.
DS75-01B	H75mm		125	5250	100x120x120	0,050 kg/τεμ.
Code	Mod.	Col.	Pack.	Pallet	Pallet size*	Weight

PRODUCT ORDER DATA SHEET

\*ΜΕΤΡΗΣΕΙΣ ΣΕ CM

ΤΕΧΝΙΚΑ ΧΑΡΑΚΤΗΡΙΣΤΙΚΑ

Διαστάσεις	T*	D*	H*
H20mm	6-12	20	54
H25mm	6-12	25	64
H30mm	6-12	30	72
H30mm L	8-20	30	80
H35mm	6-12	35	82
H40mm	6-12	40	92
H40mm L	12-20	40	100
H50mm	6-12	50	115
H50mm L	12-20	50	120
H75mm	12-20	75	175
Mod.	T*	D*	H*

TECHNICAL SHEET

\*ΜΕΤΡΗΣΕΙΣ ΣΕ MM

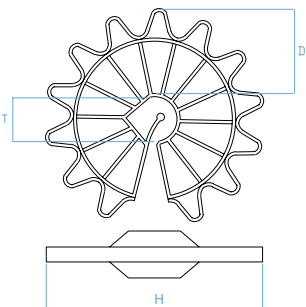

ΑΠΟΣΤΑΤΕΣ ΟΠΛΙΣΜΩΝ/ΜΑΡΓΑΡΙΤΕΣ

Σημειακοί αποστάτες που χρησιμοποιούνται κυρίως σε κάθετα δομικά στοιχεία εξασφαλίζοντας την επαρκή επικάλυψη των οπλισμών με μπετόν.

Υλικό: HDPE.

Κυκλικοί αποστάτες



ΧΡΩΜΑΤΑ / COLORS



ΕΦΑΡΜΟΓΗ ΟΠΛΙΣΜΟΥ/  
ΜΑΡΓΑΡΙΤΑ

ΣΥΣΚΕΥΑΣΙΕΣ ΠΡΟΪΟΝΤΟΣ

Κωδικός	Διαστάσεις*	Χρώμα	Συσκ.	Παλέτ.	Διαστάσεις παλέτας*	Βάρος
DS10-01	H10mm	●	1000	150000	80x120x120	0,002 kg/τεμ.
DS15-01	H15mm	●	1000	90000	80x120x120	0,003 kg/τεμ.
DS20-01	H20mm	●	1000	40000	100x120x120	0,005 kg/τεμ.
DS25-01	H25mm	●	1000	30000	100x120x120	0,006 kg/τεμ.
DS30-01	H30mm	●	500	24000	100x120x120	0,007 kg/τεμ.
DS40-01	H40mm	●	500	18000	100x120x120	0,009 kg/τεμ.
DS50-01	H50mm	●	250	7500	100x120x120	0,026 kg/τεμ.
Code	Mod.	Col.	Pack.	Pallet	Pallet size*	Weight

PRODUCT ORDER DATA SHEET

\*ΜΕΤΡΗΣΕΙΣ ΣΕ CM

ΤΕΧΝΙΚΑ ΧΑΡΑΚΤΗΡΙΣΤΙΚΑ

Διαστάσεις	T*	D*	H*
H10mm	4-8	26	6
H15mm	4-8	35	8
H20mm	4-8	50	8
H25mm	6-12	60	8
H30mm	6-12	67	7
H40mm	6-12	81	7
H50mm	10-18	113	10
Mod.	T*	D*	H*

TECHNICAL SHEET

\*ΜΕΤΡΗΣΕΙΣ ΣΕ MM

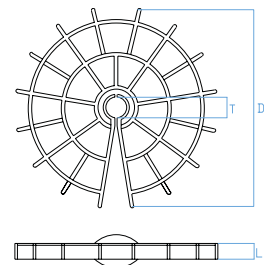

SPACER FOR FORMWORK

It is placed through the vertical metal reinforcement ensuring the right distance from the quarterdeck. The quality of the material confers to the article an high resistance.

Material: HDPE.

## ΧΡΩΜΑΤΑ / COLORS

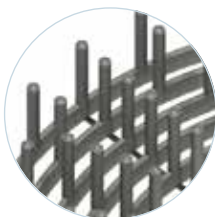

ΚΑΤΩ ΟΨΗ



ΠΑΡΑΔΕΙΓΜΑ ΕΦΑΡΜΟΓΗΣ



### ΣΥΣΚΕΥΑΣΙΕΣ ΠΡΟΪΟΝΤΟΣ

Κωδικός	Διαστάσεις*	Χρώμα	Συσκ.	Παλετ.	Διαστάσεις παλέτας*	Βάρος
DAC10-01	H10mm		150	3600	100x120x120	0,121 kg/τεμ.
DAC15-01	H15mm		120	2880	100x120x120	0,134 kg/τεμ.
DAC20-01	H20mm		100	2400	100x120x120	0,146 kg/τεμ.
DAC25-01	H25mm		80	1920	100x120x120	0,158 kg/τεμ.
DAC30-01	H30mm		50	1400	100x120x120	0,168 kg/τεμ.
DAC35-01	H35mm		50	1200	100x120x120	0,182 kg/τεμ.
DAC40-01	H40mm		50	1200	100x120x120	0,192 kg/τεμ.
Code	Mod.	Col.	Pack.	Pallet	Pallet size*	Weight

### PRODUCT ORDER DATA SHEET

\*ΜΕΤΡΗΣΕΙΣ ΣΕ CM

### ΤΕΧΝΙΚΑ ΧΑΡΑΚΤΗΡΙΣΤΙΚΑ

Διαστάσεις	D*	D1*	L*
H10mm	160	290	10
H15mm	160	290	15
H20mm	160	290	20
H25mm	160	290	25
H30mm	160	290	30
H35mm	160	290	35
H40mm	160	290	40
Mod.	D*	D1*	L*

### TECHNICAL SHEET

\*ΜΕΤΡΗΣΕΙΣ ΣΕ MM

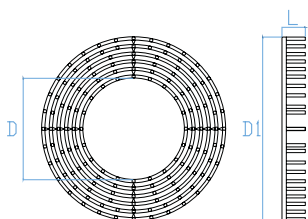

## ΚΥΚΛΙΚΟΙ ΑΠΟΣΤΑΤΕΣ ΟΡΙΖΟΝΤΙΩΝ ΟΠΛΙΣΜΩΝ

Είναι ιδανικοί για τη στήριξη οριζόντιων οπλισμών σε μεγάλη έκταση. Είναι κατασκευασμένοι από έξι ομόκεντρους δακτυλίους που διαχωρίζονται πολύ εύκολα. Πολύ σταθεροί, εξασφαλίζουν γρήγορη εγκατάσταση.

Υλικό: HDPE.

## WHEELS SPACER

It is ideal to support large areas of bottom reinforcement. It's made of six concentric rings which can be easily separated. Very stable, it ensures a rapid installation.

Material: HD PE.

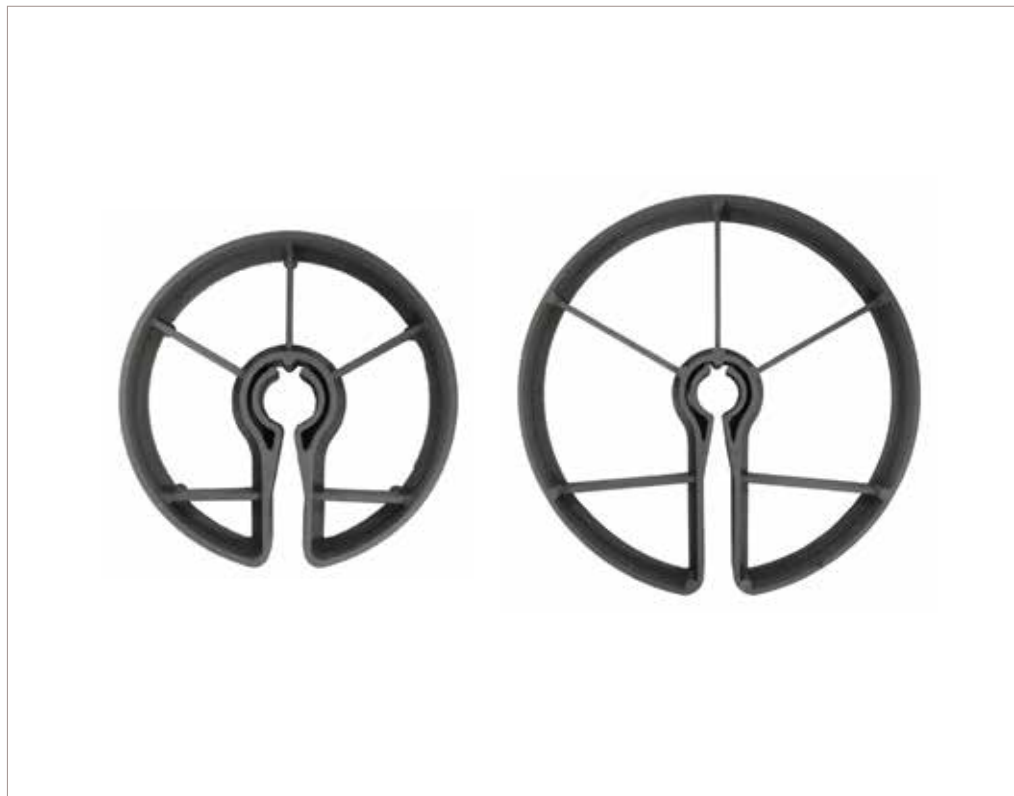

#### ΧΡΩΜΑΤΑ / COLORS



#### ΠΑΡΑΔΕΙΓΜΑ ΕΦΑΡΜΟΓΗΣ

#### ΣΥΣΚΕΥΑΣΙΕΣ ΠΡΟΪΟΝΤΟΣ

Κωδικός	Διαστάσεις*	Χρώμα	Συσκ.	Παλετ.	Διαστάσεις παλέτας*	Βάρος
DSM50-01	H50mm		250	9000	100x120x220	0,045 kg/τεμ.
DSM75-01	H75mm		100	4000	100x120x220	0,055 kg/τεμ.
Code	Mod.	Col.	Pack.	Pallet	Pallet size*	Weight

#### PRODUCT ORDER DATA SHEET

\*ΜΕΤΡΗΣΕΙΣ ΣΕ CM

#### ΤΕΧΝΙΚΑ ΧΑΡΑΚΤΗΡΙΣΤΙΚΑ

Διαστάσεις	T*	D*	H*
H50mm	19	105	25
H75mm	20	155	25
Mod.	T*	D*	H*

#### TECHNICAL SHEET

\*ΜΕΤΡΗΣΕΙΣ ΣΕ MM

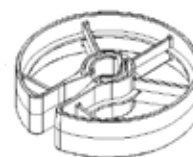
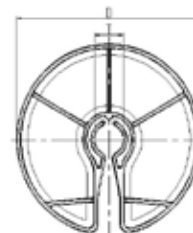
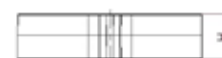

#### ΜΑΧΙ ΑΠΟΣΤΑΤΕΣ ΟΠΛΙΣΜΩΝ

Τοποθετούνται γύρω από τους κάθετους σιδηροπλισμούς για να διασφαλίσουν τη σωστή απόσταση από τους ξυλότυπους. Η ποιότητα του υλικού προσδίδει μία μέγιστη αντίσταση.

**Υλικό:** HDPE.

#### MAXI SPACER FOR FORMWORK

It is placed through the vertical metal reinforcement ensuring the right distance from the formwork. The quality of the material confers to the article an high resistance.

**Material:** HD PE.



ΧΡΩΜΑΤΑ / COLORS



ΑΠΟΣΤΑΤΗΣ ΜΕ ΔΥΟ  
ΦΟΥΡΚΕΤΕΣ



ΠΑΡΑΔΕΙΓΜΑ ΕΦΑΡΜΟΓΗΣ

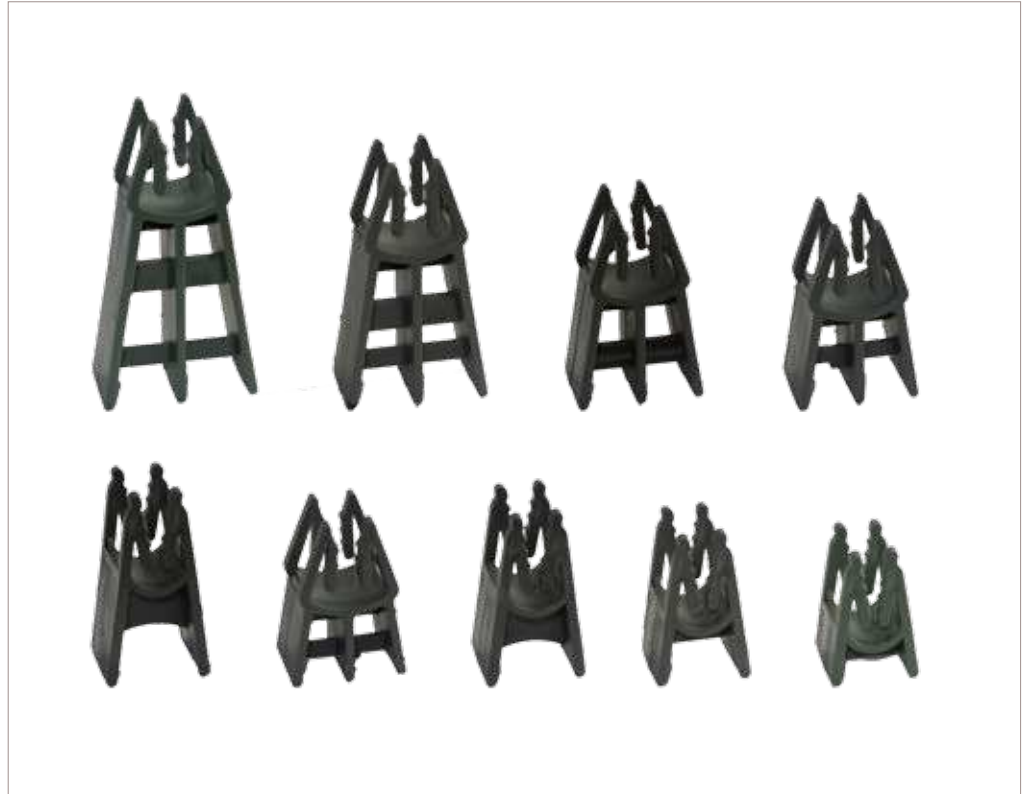

ΣΥΣΚΕΥΑΣΙΕΣ ΠΡΟΪΟΝΤΟΣ

Κωδικός	Διαστάσεις*	Συσκ.	Παλετ.	Διαστάσεις παλέτας*	Βάρος
DR10-02	H10mm	1000	72000	80x120x120	0,003 kg/τεμ.
DR15-02	H15mm	1000	60000	80x120x120	0,004 kg/τεμ.
DR20-02	H20mm	1000	48000	100x120x120	0,005 kg/τεμ.
DR20-02LARGE	H20mm L	1000	48000	100x120x120	0,005 kg/τεμ.
DR25-02	H25mm	1000	44000	100x120x120	0,006 kg/τεμ.
DR25-02LARGE	H25mm L	1000	44000	100x120x120	0,006 kg/τεμ.
DR30-02	H30mm	1000	30000	100x120x120	0,007 kg/τεμ.
DR40-02	H40mm	500	20000	100x120x120	0,008 kg/τεμ.
DR50-02	H50mm	500	16000	100x120x120	0,010 kg/τεμ.
Code	Mod.	Pack.	Pallet	Pallet size*	Weight

PRODUCT ORDER DATA SHEET

\*ΜΕΤΡΗΣΕΙΣ ΣΕ CM

ΤΕΧΝΙΚΑ ΧΑΡΑΚΤΗΡΙΣΤΙΚΑ

Διαστάσεις	A*	B*	C*	D*
H10mm	30	5-10	10	30
H15mm	30	5-10	15	35
H20mm	30	5-10	20	40
H20mm L	30	6-14	20	40
H25mm	30	5-10	25	45
H25mm L	30	6-14	25	45
H30mm	35	6-14	30	50
H40mm	35	6-14	40	60
H50mm	35	6-14	50	70
Mod.	A*	B*	C*	D*

TECHNICAL SHEET

\*ΜΕΤΡΗΣΕΙΣ ΣΕ MM

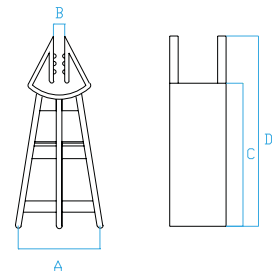

ΟΡΙΖΟΝΤΙΟΙ ΑΠΟΣΤΑΤΕΣ ΟΠΛΙΣΜΩΝ ΜΕ ΚΛΙΠ

Τοποθετούνται στη σύνδεση του ηλεκτροσυγκολλημένου πλέγματος. Η ποιότητα του υλικού προσδίδει μία μέγιστη αντίσταση.

Υλικό: HDPE.

HORIZONTAL SPACER FOR FORMWORK

It is positioned at the wires' intersection of the electro-welded mesh. The quality of the material used confers to the article an high resistance.

Material: HD PE.



**ΧΡΩΜΑΤΑ / COLORS**



**ΠΑΡΑΔΕΙΓΜΑ ΕΦΑΡΜΟΓΗΣ**

**ΣΥΣΚΕΥΑΣΙΕΣ ΠΡΟΪΟΝΤΟΣ**

Κωδικός	Διαστάσεις*	Χρώμα	Συσκ.	Παλ.ετ.	Διαστάσεις παλέτας*	Βάρος
DRM4050-01	H40-50mm	●	250	17500	100x120x215	0,013 kg/τεμ.
DRM6575-01	H65-75mm	●	200	16800	100x120x225	0,026 kg/τεμ.
Code	Mod.	Col.	Pack.	Pallet	Pallet size*	Weight

**PRODUCT ORDER DATA SHEET**

\*ΜΕΤΡΗΣΕΙΣ ΣΕ CM

**ΤΕΧΝΙΚΑ ΧΑΡΑΚΤΗΡΙΣΤΙΚΑ**

Διαστάσεις	A*	H*	H1*	H2*
H40-50mm	69	67	50	40
H65-75mm	89	97	75	65
Mod.	A*	H*	H1*	H2*

**TECHNICAL SHEET**

\*ΜΕΤΡΗΣΕΙΣ ΣΕ MM

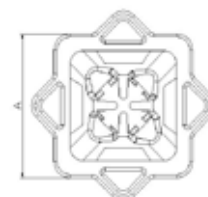
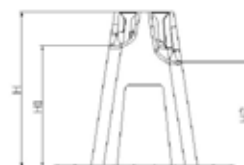

**MAXI ΟΡΙΖΟΝΤΙΟΣ ΑΠΟΣΤΑΤΗΣ ΟΠΛΙΣΜΩΝ**

Τοποθετούνται στη σύνδεση του ηλεκτροσυγκολλημένου πλέγματος. Η ποιότητα του υλικού προσδίδει μία μέγιστη αντίσταση.

**Υλικό:** HDPE.

**MAXI HORIZONTAL SPACER FOR FORMWORK**

It is positioned at the wires' intersection of the electro-welded mesh. The quality of the material used confers to the article an high resistance.

**Material:** HD PE.

ΧΡΩΜΑΤΑ / COLORS

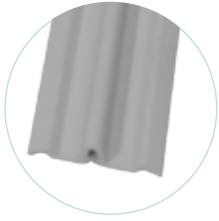

ΠΛΑΣΤΙΚΟΣ ΟΔΗΓΟΣ "Τ"

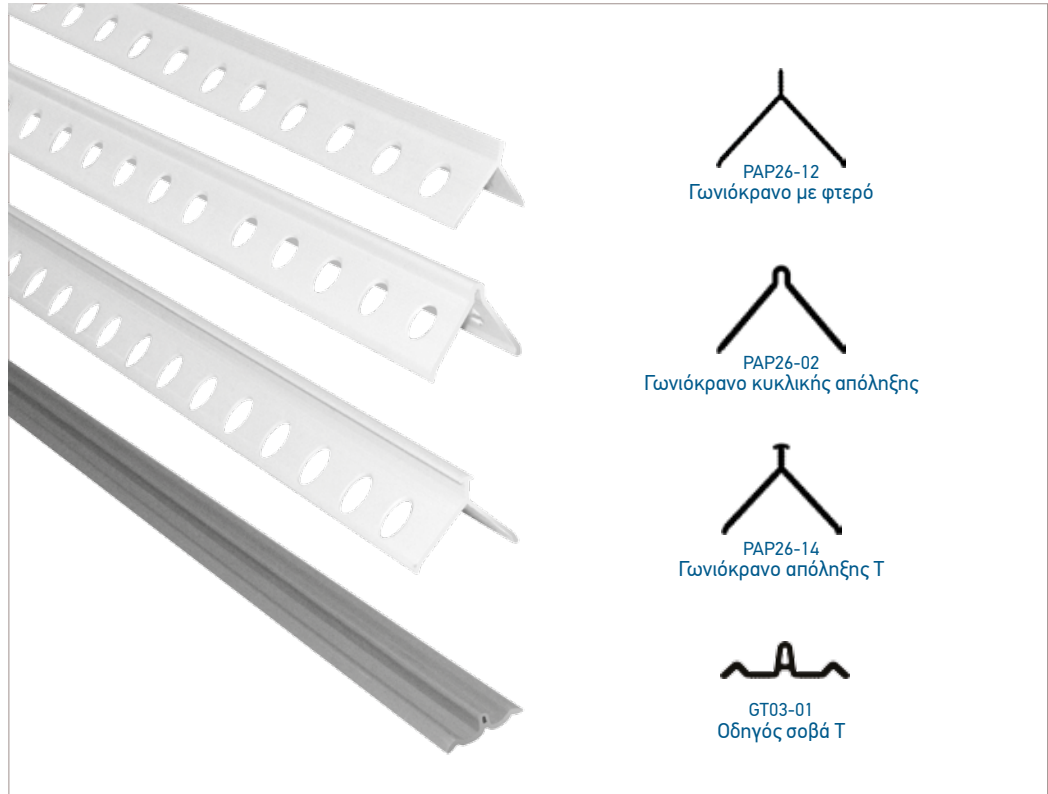

PAP26-12  
Γωνιόκρανο με φτερό

PAP26-02  
Γωνιόκρανο κυκλικής απόληξης

PAP26-14  
Γωνιόκρανο απόληξης T

GT03-01  
Οδηγός σοβά Τ

PAP26-12

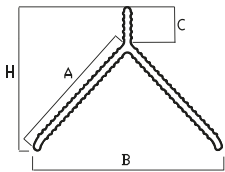

PAP26-02

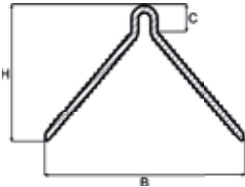

PAP26-14

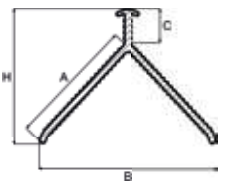

GT03-01

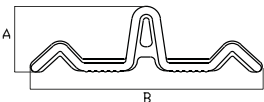

ΣΥΣΚΕΥΑΣΙΕΣ ΠΡΟΪΟΝΤΟΣ

Κωδικός	Περιγραφή	Χρώμα	Μήκος σωλήνα	Συσκ.	Παλετ.	Διαστάσεις παλέτας*	Βάρος
PAP26-12	Γωνιόκρανο με φτερό	○	2,5m	250m	13000m	110x250x110	0,090 kg/m
PAP26-02	Γωνιόκρανο κυκλικής απόληξης	○	2,5m	250m	13000m	110x250x110	0,090 kg/m
PAP26-14	Γωνιόκρανο απόληξης "T"	○	2,5m	250m	13000m	110x250x110	0,095 kg/m
GT03-01	Οδηγός σοβά "T"	○	2,8m	112m	11200m	110x280x40	0,050 kg/m
Code	Mod.	Col.	Bar length	Pack.	Pallet	Pallet size*	Weight

PRODUCT ORDER DATA SHEET

\*ΜΕΤΡΗΣΕΙΣ ΣΕ CM

ΤΕΧΝΙΚΑ ΧΑΡΑΚΤΗΡΙΣΤΙΚΑ

Περιγραφή	A*	B*	C*	H*
Γωνιόκρανο με φτερό	22,5	30,8	6	23,4
Γωνιόκρανο κυκλικής απόληξης	--	32	4,3	22
Γωνιόκρανο απόληξης "T"	22,5	30,8	6	23,4
Οδηγός σοβά "T"	5,7	20	--	--
Mod.	A*	B*	C*	H*

TECHNICAL SHEET

\*ΜΕΤΡΗΣΕΙΣ ΣΕ MM

Κατόπιν παραγγελίας διατίθεται σε μήκος 3m. Για περισσότερες πληροφορίες σχετικά με ελάχιστη ποσότητα και χρόνο παράδοσης απευθυνθείτε στον αρμόδιο πωλητή.

ΓΩΝΙΟΚΡΑΝΑ ΚΑΙ ΟΔΗΓΟΙ ΣΟΒΑ

Τα γωνιόκρανα με απόληξη στρογγυλεμένη ή φτερό, ή T είναι κατάλληλα για να προστατεύουν και να ενισχύουν τους σοβάδες στις γωνίες. Οι PVC οδηγοί T είναι μία καλή εναλλακτική λύση για τους γαλβανισμένους.

Υλικό: PVC.

PROTECTION CORNERS, "T" PLASTIC GUIDE

The protection corners with rounded head, "T" or blade, is suitable to protect and reinforce the plaster edges. "T" plastic guide is a good alternative to the galvanized version.

Material: PVC.

**ΧΡΩΜΑΤΑ / COLORS**

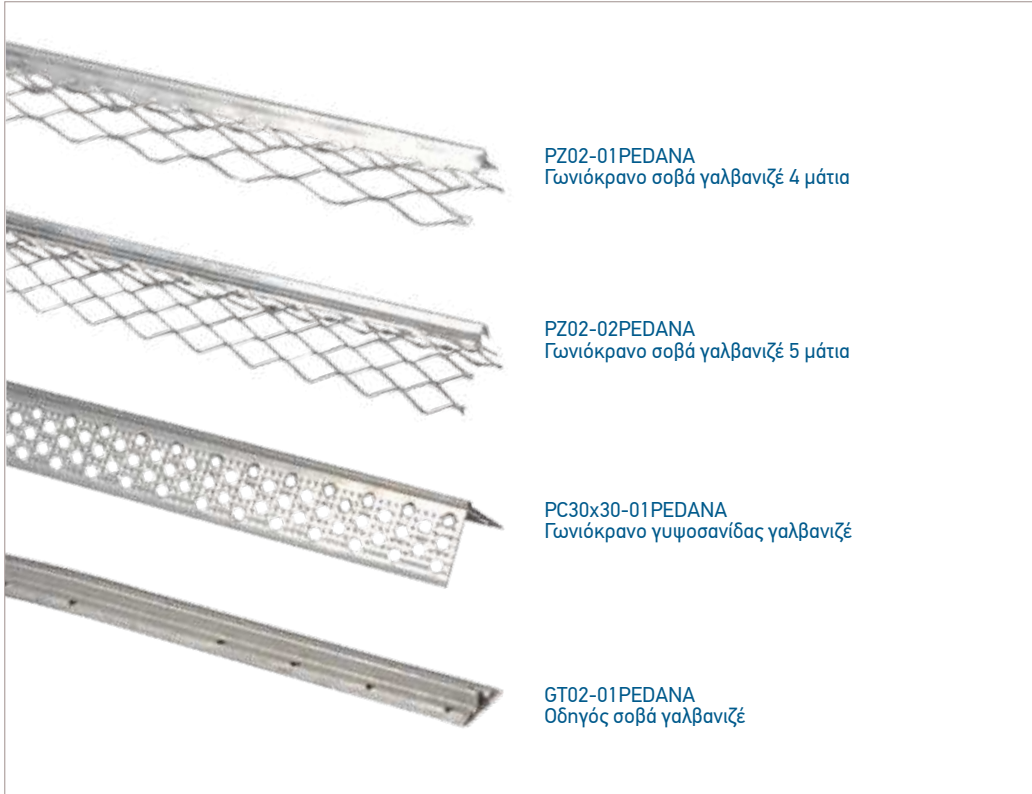

**PZ02-01PEDANA**  
Γωνιόκρανο σοβά γαλβανιζέ 4 μάτια

**PZ02-02PEDANA**  
Γωνιόκρανο σοβά γαλβανιζέ 5 μάτια

**PC30x30-01PEDANA**  
Γωνιόκρανο γυψοσανίδας γαλβανιζέ

**GT02-01PEDANA**  
Οδηγός σοβά γαλβανιζέ

**ΣΥΣΚΕΥΑΣΙΕΣ ΠΡΟΪΟΝΤΟΣ**

Κωδικός	Περιγραφή	Μήκος σωλήνα	Συσκ.	Παλ.ετ.	Διαστάσεις παλέτας*	Βάρος
PZ02-01PEDANA	Γωνιόκρανο σοβά γαλβανιζέ 4 μάτια	2,8m	84m	3024m	55x290x55	0,100 kg/m
PZ02-02PEDANA	Γωνιόκρανο σοβά γαλβανιζέ 5 μάτια	2,8m	84m	3024m	55x290x55	0,110 kg/m
GT02-01PEDANA	Οδηγός σοβά γαλβανιζέ	2,8m	140m	3500m	45x290x40	0,086 kg/m
PC30X30-01PEDANA	Γωνιόκρανο γυψοσανίδας γαλβανιζέ	3m	60m	1500m	55x300x55	0,140 kg/m

Code	Mod.	Bar length	Pack.	Pallet	Pallet size	Weight
------	------	------------	-------	--------	-------------	--------

**PRODUCT ORDER DATA SHEET**

\*ΜΕΤΡΗΣΕΙΣ ΣΕ CM

**ΤΕΧΝΙΚΑ ΧΑΡΑΚΤΗΡΙΣΤΙΚΑ**

Περιγραφή	A*	B*	H*
Γωνιόκρανο σοβά γαλβανιζέ 4 μάτια	27	35	20
Γωνιόκρανο σοβά γαλβανιζέ 5 μάτια	32	37	27
Οδηγός σοβά γαλβανιζέ	5	20	--
Γωνιόκρανο γυψοσανίδας γαλβανιζέ	30	40	22
Mod.	A*	B*	H*

**TECHNICAL SHEET**

\*ΜΕΤΡΗΣΕΙΣ ΣΕ MM

PZ02-01PEDANA  
PZ02-02PEDANA  
PZ02-03PEDANA  
PC30X30-01PEDANA

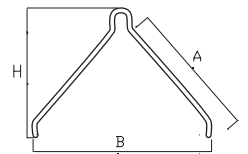

GT02-01PEDANA

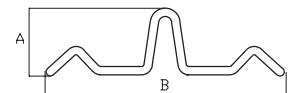

**ΓΩΝΙΟΚΡΑΝΑ ΓΑΛΒΑΝΙΖΕ ΚΑΙ ΟΔΗΓΟΙ ΣΟΒΑ**

Τα γωνιόκρανα χρησιμοποιούνται για την προστασία των γωνιών.

**Υλικό:** Γαλβανισμένος Χάλυβας.

**GALVANIZED AND ALUMINIUM PROTECTION CORNERS, "T" GALVANIZED GUIDE**

The protection corners with rounded head, "T" or blade, is suitable to protect and reinforce the plaster edges.

**Material:** Galvanized steel or aluminium.





ΟΙ ΕΚΘΕΣΕΙΣ ΜΑΣ ΣΤΟΝ ΚΟΣΜΟ.  
OUR FAIRS IN THE WORLD.





**ΑΞΕΣΟΥΑΡ ΚΑΙ ΕΡΓΑΛΕΙΑ**

**BUILDING EQUIPMENT AND TOOLS**



SE34-01  
 ΚΟΥΒΑΣ ΜΑΥΡΟΣ 34CM

SE27-01ITA  
 ΚΟΥΒΑΣ ΜΑΥΡΟΣ ITALY 27CM

ΣΥΣΚΕΥΑΣΙΕΣ ΠΡΟΪΟΝΤΟΣ

Κωδικός	Περιγραφή	Χωρητικότητα	Χρώμα	Συσκ.	Παλετ.	Διαστάσεις παλέτας*	Βάρος
SE34-01	Κουβάς Ø34cm	8 λίτρα	●	10	1440	100x120x220	0,388 kg/τεμ.
SE34-02	Κουβάς Ø34cm	8 λίτρα	●	10	1440	100x120x220	0,388 kg/τεμ.
SE27-01ITA	Κουβάς Italy Ø27cm	10 λίτρα	●	10	1600	100x120x240	0,440 kg/τεμ.
Code	Mod.	Capacity	Col.	Pack.	Pallet	Pallet size*	Weight

PRODUCT ORDER DATA SHEET

\*ΜΕΤΡΗΣΕΙΣ ΣΕ CM

ΤΕΧΝΙΚΑ ΧΑΡΑΚΤΗΡΙΣΤΙΚΑ

Περιγραφή	H*	D1*	D2*	Διάμετρος χειρολαβής*
Κουβάς Ø34cm	21	19	33	0,5
Κουβάς Italy Ø27cm	26	20	27	0,35
Mod.	H*	D1*	D2*	Handle diameter*

TECHNICAL SHEET

\*ΜΕΤΡΗΣΕΙΣ ΣΕ CM

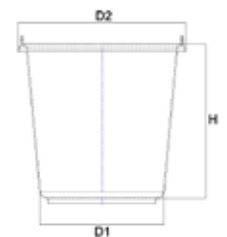
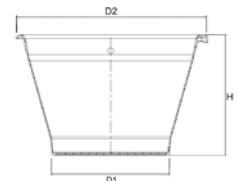

ΟΙΚΟΔΟΜΙΚΟΙ ΚΟΥΒΑΔΕΣ "ITALY"

Κατασκευασμένοι από υψηλής ποιότητας πρώτες ύλες που παρέχουν καλή αντίσταση σε κρούση, αντοχή σε χημικά και νερό. Ιδανικό εργαλείο καθημερινής χρήσης.

**Υλικό:** Κουβάς από LDPE - Χερούλι γαλβανιζέ.

BUILDER BUCKET - "ITALY"

Manufactured with high quality raw materials which provide good impact resistance, chemical resistance and watering resistance. It is an essential daily use tool in building site. Other colors available on request.

**Material:** Bucket in LDPE - Handle in galvanized steel.

ΧΡΩΜΑΤΑ / COLORS

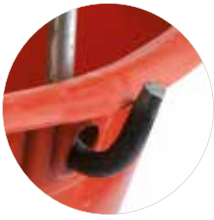

ΛΕΠΤΟΜΕΡΕΙΑ  
ΚΟΥΜΠΩΜΑΤΟΣ ΛΑΒΗΣ



ΣΥΣΚΕΥΑΣΙΕΣ ΠΡΟΪΟΝΤΟΣ

Κωδικός	Περιγραφή	Χωρητικότητα	Χρώμα	Συσκ.	Παλετ.	Διαστάσεις παλέτας*	Βάρος
SE36-07	Κουβάς extra one Ø36cm	12 λίτρα		10	720	100x120x210	0,691 kg/τεμ.
SE36-08	Κουβάς extra one Ø36cm	12 λίτρα		10	720	100x120x210	0,691 kg/τεμ.
SE36-31	Κουβάς extra one Ø36cm	12 λίτρα		10	720	100x120x210	0,691 kg/τεμ.
SE36-07A	Κουβάς extra Ø36cm	10 λίτρα		10	720	100x120x180	0,620 kg/τεμ.
SE36-08A	Κουβάς extra Ø36cm	10 λίτρα		10	720	100x120x180	0,620 kg/τεμ.
SE36-31A	Κουβάς extra Ø36cm	10 λίτρα		10	720	100x120x180	0,620 kg/τεμ.
SE36-01DES	Κουβάς Design Ø36cm	10 λίτρα		10	720	100x120x220	0,610 kg/τεμ.
SE36-02DES	Κουβάς Design Ø36cm	10 λίτρα		10	720	100x120x220	0,610 kg/τεμ.
SE36-03DES	Κουβάς Design Ø36cm	10 λίτρα		10	720	100x120x220	0,610 kg/τεμ.
SE36-31DES	Κουβάς Design Ø36cm	10 λίτρα		10	720	100x120x220	0,610 kg/τεμ.

Code	Mod.	Capacity	Col.	Pack.	Pallet	Pallet size*	Weight
------	------	----------	------	-------	--------	--------------	--------

PRODUCT ORDER DATA SHEET

\*ΜΕΤΡΗΣΕΙΣ ΣΕ CM

ΤΕΧΝΙΚΑ ΧΑΡΑΚΤΗΡΙΣΤΙΚΑ

Περιγραφή	H*	D1*	D2*	Διάμετρος χειρολαβής*
Κουβάς extra one Ø36cm	24,5	22	35	0,65
Κουβάς extra Ø36cm	22	22,5	35	0,65
Κουβάς Design Ø36cm	22	21	35	0,65
Mod.	H*	D1*	D2*	Handle diameter*

TECHNICAL SHEET

\*ΜΕΤΡΗΣΕΙΣ ΣΕ CM

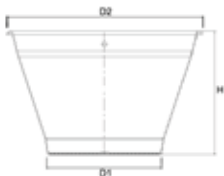

ΟΙΚΟΔΟΜΙΚΟΙ ΚΟΥΒΑΔΕΣ "DESIGN"

Κατασκευασμένοι από υψηλής ποιότητας πρώτες ύλες που παρέχουν καλή αντίσταση σε κρούση, αντοχή σε χημικά και νερό. Ιδανικό εργαλείο καθημερινής χρήσης.

**Υλικό:** Κουβάς από LDPE - Χερούλι γαλβανιζέ.

BUILDER BUCKET - "DESIGN"

Manufactured with high quality raw materials which provide good impact resistance, chemical resistance and watering resistance. It is an essential daily use tool in building site. Other colors available on request.

**Material:** Bucket in LDPE - Handle in galvanized steel.

ΧΡΩΜΑΤΑ / COLORS



ΛΕΠΤΟΜΕΡΕΙΕΣ ΚΟΥΠΩΜΑΤΟΣ ΤΗΣ ΛΑΒΗΣ

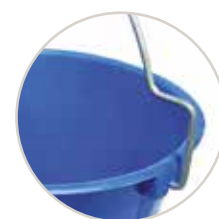

ΠΡΟΛΗΨΗ ΑΤΥΧΗΜΑΤΩΝ

ΣΥΣΚΕΥΑΣΙΕΣ ΠΡΟΪΟΝΤΟΣ

Κωδικός	Περιγραφή	Χωρητικότητα	Χρώμα	Συσκ.	Παλετ.	Διαστάσεις παλέτας*	Βάρος
SE36-01SAF	Κουβάς ασφαλείας Ø36cm	12 λίτρα		10	720	110x110x210	0,615 kg/τεμ.
SE36-10	Κουβάς ασφαλείας Ø36cm	12 λίτρα		10	630	110x110x240	0,788 kg/τεμ.
Code	Mod.	Capacity	Col.	Pack.	Pallet	Pallet size*	Weight

PRODUCT ORDER DATA SHEET

\*ΜΕΤΡΗΣΕΙΣ ΣΕ CM

ΤΕΧΝΙΚΑ ΧΑΡΑΚΤΗΡΙΣΤΙΚΑ

Περιγραφή	H*	D1*	D2*	Διάμετρος χειρολαβής*
Κουβάς ασφαλείας Ø36cm	23	22	35	0,65
Κουβάς ασφαλείας Ø36cm	24,5	22	35	0,65
Mod.	H*	D1*	D2*	Handle diameter*

TECHNICAL SHEET

\*ΜΕΤΡΗΣΕΙΣ ΣΕ CM

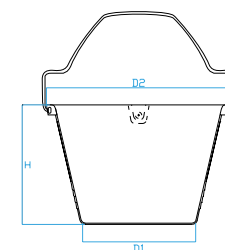
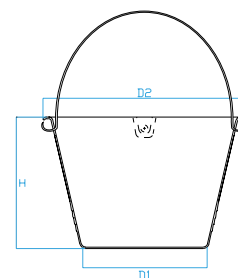

**ΚΟΥΒΑΣ ΑΣΦΑΛΕΙΑΣ**

Ο κουβάς ασφαλείας είναι σχεδιασμένος χωρίς προεξέχουσες άκρες με σκοπό τη βελτίωση της ασφαλείας και της λειτουργικότητας.

**Υλικό:** Κουβάς από LDPE - Χερούλι γαλβανιζέ.

**SAFETY BUCKET**

The bucket "Safety" is designed and relized without protruding ends to improve safety and functionality standars.

**Material:** Bucket in LDPE - Galvanized steel handle.

ΧΡΩΜΑΤΑ / COLORS



ΛΕΠΤΟΜΕΡΕΙΑ ΤΟΥ ΚΟΥΒΑΣ  
ΜΕ ΜΙΚΡΗ ΟΠΗ



SE36-08B  
ΚΙΤΡΙΝΟΣ ΚΟΥΒΑΣ

SE36-08C  
ΜΑΥΡΟΣ ΚΟΥΒΑΣ 2 ΧΕΡΙΩΝ

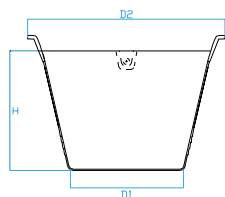
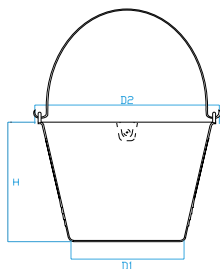

ΣΥΣΚΕΥΑΣΙΕΣ ΠΡΟΪΟΝΤΟΣ

Κωδικός	Περιγραφή	Χωρητικότητα	Χρώμα	Συσκ.	Παλετ.	Διαστάσεις παλέτας*	Βάρος
SE36-08B	Κίτρινος κουβάς Ø36cm	10 λίτρα		10	720	110x110x180	0,625 kg/τεμ.
SE36-08C	Μαύρος κουβάς 2 χειρών Ø36cm	10 λίτρα		10	900	110x110x180	0,494 kg/τεμ.
Code	Mod.	Capacity	Col.	Pack.	Pallet	Pallet size*	Weight

PRODUCT ORDER DATA SHEET

\*ΜΕΤΡΗΣΕΙΣ ΣΕ CM

ΤΕΧΝΙΚΑ ΧΑΡΑΚΤΗΡΙΣΤΙΚΑ

Περιγραφή	H*	D1*	D2*	Διάμετρος χειρολαβής*
Κίτρινος κουβάς Ø36cm	22	22,5	35	0,65
Μαύρος κουβάς 2 χειρών Ø36cm	22	22,5	35	--
Mod.	H*	D1*	D2*	Handle diameter*

TECHNICAL SHEET

\*ΜΕΤΡΗΣΕΙΣ ΣΕ CM

ΟΙΚΟΔΟΜΙΚΟΙ ΚΟΥΒΑΔΕΣ

Κατασκευασμένοι από υψηλής ποιότητας πρώτες ύλες που παρέχουν καλή αντίσταση σε κρούση, αντοχή σε χημικά και νερό. Ιδανικό εργαλείο καθημερινής χρήσης.

**Υλικό:** Κουβάς από LDPE - Χερούλι γαλβανιζέ.

BUILDER BUCKET

Manufactured with high quality raw materials which provide good impact resistance, chemical resistance and watering resistance. It is an essential daily use tool in building site. Other colors available on request.

**Material:** Bucket in LDPE - Handle in galvanized steel.



ΧΡΩΜΑΤΑ / COLORS

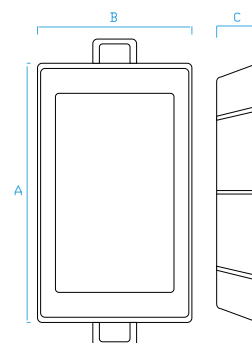

ΣΥΣΚΕΥΑΣΙΕΣ ΠΡΟΪΟΝΤΟΣ

Κωδικός	Περιγραφή	Χωρητικότητα	Χρώμα	Συσκ.	Παλετ.	Διαστάσεις παλέτας*	Βάρος
CASSMALTA-01	Σκαφή ανάμιξης κονιαμάτων	30 λίτρα	●	5	210	100x120x240	2,350 kg/τεμ.
Code	Mod.	Capacity	Col.	Pack.	Pallet	Pallet size*	Weight

PRODUCT ORDER DATA SHEET

\*ΜΕΤΡΗΣΕΙΣ ΣΕ CM

ΤΕΧΝΙΚΑ ΧΑΡΑΚΤΗΡΙΣΤΙΚΑ

Περιγραφή	A*	B*	C*
Σκαφή ανάμιξης κονιομάτων	64	49	17

TECHNICAL SHEET

\*ΜΕΤΡΗΣΕΙΣ ΣΕ CM

ΣΚΑΦΗ ΑΝΑΜΙΞΗΣ ΚΟΝΙΑΜΑΤΩΝ

Απαραίτητο για κάθε εργοτάξιο. Χάρη στη μεγάλη του χωρητικότητα βοηθά στην εύκολη ανάμιξη των κονιαμάτων.

MORTAR BOX

It is an indispensable item in each building site. Thanks to its big capacity it facilitates the mixing of cement mortar. Materiale: Polyethylene HD.

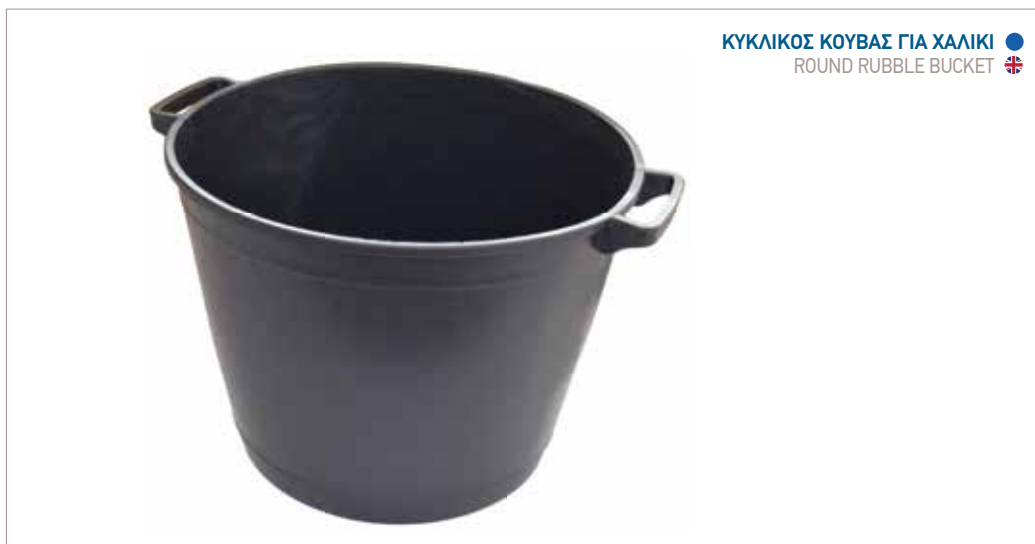

ΚΥΚΛΙΚΟΣ ΚΟΥΒΑΣ ΓΙΑ ΧΑΛΙΚΙ ●  
ROUND RUBBLE BUCKET 🇬🇷

ΧΡΩΜΑΤΑ / COLORS

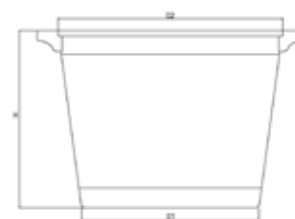

ΣΥΣΚΕΥΑΣΙΕΣ ΠΡΟΪΟΝΤΟΣ

Κωδικός	Περιγραφή	Χωρητικότητα	Χρώμα	Συσκ.	Παλετ.	Διαστάσεις παλέτας*	Βάρος
CASSMACERIE-02	Κυκλικός κουβάς για χαλίκι	45 λίτρα	●	5	250	110x110x250	1,650 kg/τεμ.
Code	Mod.	Capacity	Col.	Pack.	Pallet	Pallet size*	Weight

PRODUCT ORDER DATA SHEET

\*ΜΕΤΡΗΣΕΙΣ ΣΕ CM

ΤΕΧΝΙΚΑ ΧΑΡΑΚΤΗΡΙΣΤΙΚΑ

Περιγραφή	D1*	D2*	H*
Κυκλικός κουβάς για χαλίκι	35,5	46,5	35,5

TECHNICAL SHEET

\*ΜΕΤΡΗΣΕΙΣ ΣΕ CM

ΚΥΚΛΙΚΟΣ ΚΟΥΒΑΣ ΓΙΑ ΧΑΛΙΚΙ

Κυκλικός κουβάς για τη μεταφορά χαλικιού. Χάρη στη μεγάλη του χωρητικότητα, εξυπηρετεί την εύκολη μεταφορά χαλικιού.

ROUND RUBBLE BUCKET

The round rubble bucket is an indispensable article in building site. Thanks to its capacity, it facilitates the transport of rubbles. Material: LDPE.



ΧΡΩΜΑΤΑ / COLORS



ΣΧΑΡΑ ΠΑΤΟΥ



ΖΕΥΓΗ ΡΟΔΩΝ ΚΑΙ ΠΟΔΙΩΝ



ΣΥΣΚΕΥΑΣΙΕΣ ΠΡΟΪΟΝΤΟΣ

Κωδικός	Περιγραφή	Συσκ.	Παλετ.	Διαστάσεις παλέτας*	Βάρος
SERE23KIT-01	ΚΙΤ01 Πάγκος, πλέγμα, κύλινδρος διπλός, 4 τροχοί	4	120	120x100x250	2,196 kg/kit
SERE23KIT-02	ΚΙΤ02 Πάγκος, πλέγμα, κύλινδρος τριπλός, 4 τροχοί	4	120	120x100x250	2,377 kg/kit
SERE23KIT-03	ΚΙΤ03 Πάγκος, πλέγμα, ρολό διπλό, 2 τροχοί, 2 πόδια	4	120	120x100x250	2,489 kg/kit
SERE23KIT-04	ΚΙΤ04 Πάγκος, πλέγμα, ρολό τριπλό, 2 τροχοί, 2 πόδια	4	120	120x100x250	2,670 kg/kit
GSERE23-01	Σχάρα πάτου	6	--	--	0,233 kg/τεμ.
RULSERE23-01	Κύλινδρος διπλός για το δοχείο πλυσίματος	20	--	--	0,416 kg/τεμ.
RULSERE23-02	Κύλινδρος τριπλός για το δοχείο πλυσίματος	24	--	--	0,597 kg/τεμ.
RUOTESERE23-01	Ζεύγος τροχών για το δοχείο πλυσίματος	1	--	--	0,107 kg/τεμ.
PIEDISERE23-01	Ζεύγος ποδιών για το δοχείο πλυσίματος	1	--	--	0,400 kg/τεμ.
Code	Mod	Pack.	Pallet	Pallet size*	Weight

PRODUCT ORDER DATA SHEET

\*ΜΕΤΡΗΣΕΙΣ ΣΕ CM

ΚΟΥΒΑΣ ΠΛΑΚΑΔΩΝ (KIT)

Το kit του κουβά πλακάδων περιλαμβάνει έναν κόκκινο κουβά 23L με γκρι χερούλι, σχάρα, 4 ρόδες και ένα διπλό ή τριπλό κύλινδρο.

WASHBOY (RED BUCKET KIT)

The kit includes a red bucket 23L with grey handle, a grating, 4 wheels and a double or triple roller. Available with fixed legs in steel.

Material: Bucket, rollers and grating in high modulus PEHD - Nylon wheels - Handle of polypropylene - Steel feet.



ΧΡΩΜΑΤΑ / COLORS



Υλικό:  
Καουτσούκ.

Material: Natural rubber.

ΣΥΣΚΕΥΑΣΙΕΣ ΠΡΟΪΟΝΤΟΣ

Κωδικός	Περιγραφή	Χρώμα	Συσκ.	Παλετ.	Διαστάσεις παλέτας*	Βάρος
PARAMANO-01	Προστατευτικό χειρός για τρυπάνι και σμίλη Ø18	●	40	4480	100x120x200	0,125 kg/τεμ.
Code	Mod.	Col.	Pack.	Pallet	Pallet size*	Weight

PRODUCT ORDER DATA SHEET

\*ΜΕΤΡΗΣΕΙΣ ΣΕ CM

ΤΕΧΝΙΚΑ ΧΑΡΑΚΤΗΡΙΣΤΙΚΑ

Περιγραφή	A*	B*	C*	D*	E*
Προστατευτικό χειρός για τρυπάνι και σμίλη Ø18	32	26	16	89	113
Mod.	A*	B*	C*	D*	E*

TECHNICAL SHEET

\*ΜΕΤΡΗΣΕΙΣ ΣΕ CM

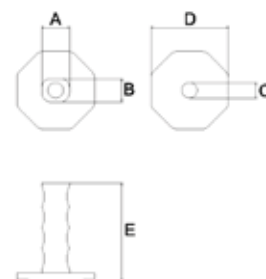

ΧΡΩΜΑΤΑ / COLORS



Υλικό:  
Πολυστυρένιο.

Material:  
Polystyrene.



ΠΛΑΣΤΙΚΗ ΣΠΑΤΟΥΛΑ ΓΥΨΑΔΩΝ ●  
PLASTIC PLASTERING FLOAT ●

ΣΥΣΚΕΥΑΣΙΕΣ ΠΡΟΪΟΝΤΟΣ

Κωδικός	Διαστάσεις*	Χρώμα	Συσκ.	Παλετ.	Διαστάσεις παλέτας*	Βάρος
FRGESSISTA-01	Πλαστική σπάτουλα γυψάδων 14x30	●	50	--	--	0,210 kg/τεμ.
Code	Mod.	Col.	Pack.	Pallet	Pallet size*	Weight

PRODUCT ORDER DATA SHEET

\*ΜΕΤΡΗΣΕΙΣ ΣΕ CM

ΤΕΧΝΙΚΑ ΧΑΡΑΚΤΗΡΙΣΤΙΚΑ

Διαστάσεις	A*	B*	C*	D*	E*
Πλαστική σπάτουλα γυψάδων 18x27	138	95	298	140	3
Mod.	A*	B*	C*	D*	E*

TECHNICAL SHEET

\*ΜΕΤΡΗΣΕΙΣ ΣΕ MM

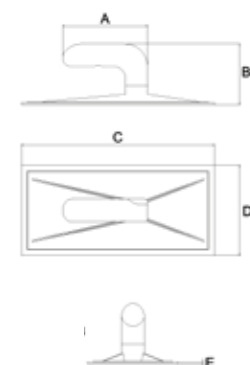

ΧΡΩΜΑΤΑ / COLORS

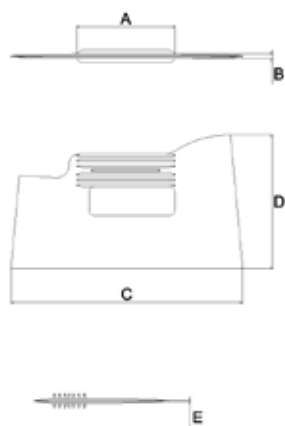

ΣΥΣΚΕΥΑΣΙΕΣ ΠΡΟΪΟΝΤΟΣ

Κωδικός	Περιγραφή	Χρώμα	Συσκ.	Παλετ.	Διαστάσεις παλέτας*	Βάρος
SPPARATI-01	Σπάτουλα ταπετσαρίας		40	5120	100x120x220	0,115kg/τεμ.
Code	Mod.	Col.	Pack.	Pallet	Pallet size*	Weight

PRODUCT ORDER DATA SHEET

\*ΜΕΤΡΗΣΕΙΣ ΣΕ CM

ΤΕΧΝΙΚΑ ΧΑΡΑΚΤΗΡΙΣΤΙΚΑ

Περιγραφή	A*	B*	C*	D*	E*
Σπάτουλα ταπετσαρίας	110	5	265	155	t1
Mod.	A*	B*	C*	D*	E*

TECHNICAL SHEET

\*ΜΕΤΡΗΣΕΙΣ ΣΕ MM

ΣΠΑΤΟΥΛΑ ΓΙΑ ΣΤΡΩΣΙΜΟ ΤΑΠΕΤΣΑΡΙΑΣ

Είναι πολύ χρήσιμο εργαλείο για την εγκατάσταση της ταπετσαρίας.

**Υλικό:** Πολυστυρένιο.

WALLPAPER SMOOTHER

It is a useful tool for the installation of wallpaper.

Material: Polystyrene.



ΛΕΠΤΟΜΕΡΕΙΕΣ ΤΩΝ ΔΟΝΤΙΩΝ

ΣΥΣΚΕΥΑΣΙΕΣ ΠΡΟΪΟΝΤΟΣ

Κωδικός	Περιγραφή	Συσκ.	Παλετ.	Διαστάσεις παλέτας*	Βάρος
FRPLAINTON-01	Σπάτουλα αρμολογήματος	18	1944	100x120x210	0,294 kg/τεμ.
FRRAS15X25-01	Τριβίδι απόξεσης σοβάδων	20	1080	100x120x235	0,405 kg/τεμ.
FRRASPIASTRA-01	Ανταλλακτικό λαβής	70	8960	100x120x220	0,300 kg/τεμ.
Code	Mod.	Pack.	Pallet	Pallet size*	Weight

PRODUCT ORDER DATA SHEET

\*ΜΕΤΡΗΣΕΙΣ ΣΕ CM

ΤΕΧΝΙΚΑ ΧΑΡΑΚΤΗΡΙΣΤΙΚΑ

Περιγραφή	A*	B*	C*
Σπάτουλα αρμολογήματος	250	110	70
Τριβίδι απόξεσης σοβάδων	250	150	80
Mod.	A*	B*	C*

TECHNICAL SHEET

\*ΜΕΤΡΗΣΕΙΣ ΣΕ MM

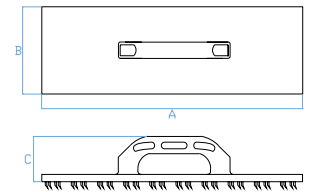
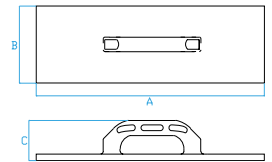

ΣΠΑΤΟΥΛΑ ΑΡΜΟΛΟΓΗΜΑΤΟΣ/ΤΡΙΒΙΔΙΑ ΑΠΟΞΕΣΗΣ ΣΟΒΑΔΩΝ

**Υλικό:** Λαβή από πολυστυρένιο - Βάση σπάτουλας από θερμοπλαστικό καουτσούκ - Τριβίδια απόξεσης με γαλβανισμένα δόντια.

GROUT FLOAT, PLASTERING SCRAPER WITH TEETH

The grout float is used for applying grout. All floats can be personalized with bar code.

**Material:** Handle of polystyrene - Base of the grout float in thermoplastic rubber - Base of the plastering scraper with teeth in galvanized steel.

ΧΡΩΜΑΤΑ / COLORS



ΥΦΗ ΚΑΤΩ ΟΨΗΣ  
ΠΛΑΣΤΙΚΟΥ ΜΥΣΤΡΙΟΥ



ΥΦΗ ΚΑΤΩ ΟΨΗΣ  
ΜΥΣΤΡΙΟΥ ΠΟΛYΟΥΡΕΘΑΝΗΣ

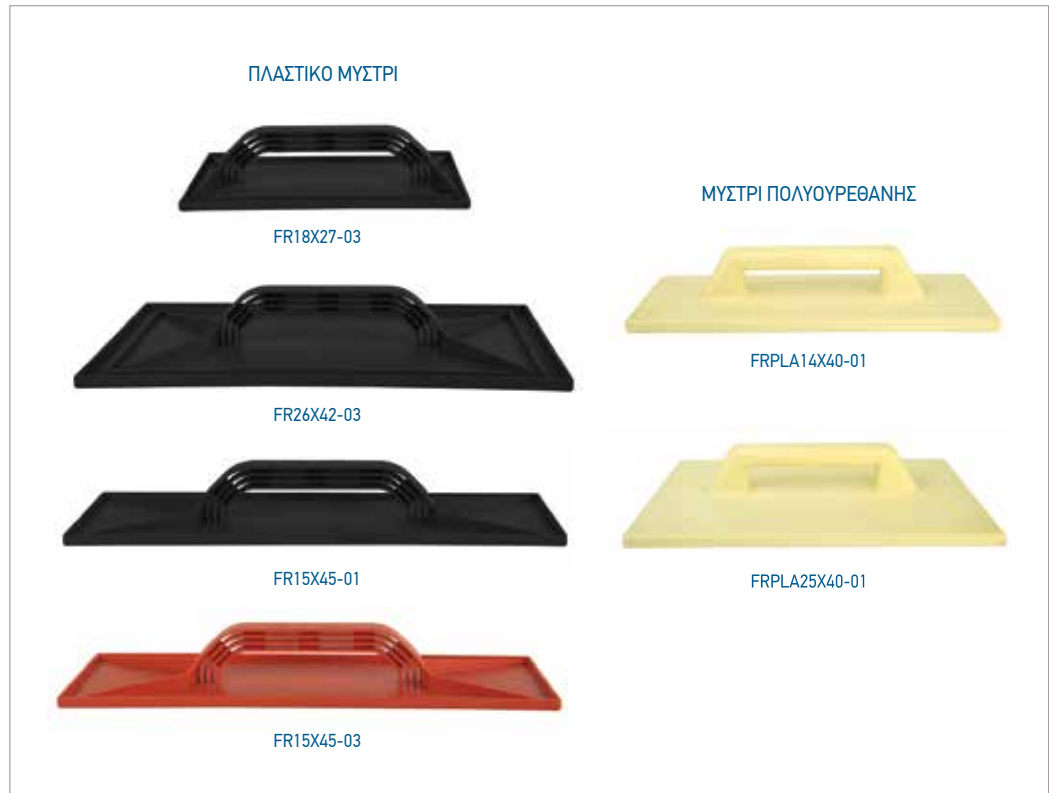

ΣΥΣΚΕΥΑΣΙΕΣ ΠΡΟΪΟΝΤΟΣ

Κωδικός	Περιγραφή	Χρώμα	Συσκ.	Παλετ.	Διαστάσεις παλέτας*	Βάρος
FR18X27-03	Πλαστικό μυστρί 18x27	●	18	1260	120x120x205	0,235 kg/τεμ.
FR26X42-03	Πλαστικό μυστρί 26x42	●	12	480	100x120x210	0,460 kg/τεμ.
FR15X45-01	Πλαστικό μυστρί 15x45	●	24	1056	100x120x230	0,284 kg/τεμ.
FR15X45-03	Πλαστικό μυστρί 15x45	●	24	1056	100x120x230	0,315 kg/τεμ.
FR27X35-01	Πλαστικό μυστρί 27x35	●	14	588	100x120x225	0,383 kg/τεμ.
FRPLA14X40-01	Μυστρί πολυουθεράνης 14x40	●	50	800	100x120x240	0,290 kg/τεμ.
FRPLA25X40-01	Μυστρί πολυουθεράνης 25x40	●	25	400	100x120x240	0,454 kg/τεμ.

Code	Mod.	Col.	Pack.	Pallet	Pallet size*	Weight
------	------	------	-------	--------	--------------	--------

\*ΜΕΤΡΗΣΕΙΣ ΣΕ CM

ΤΕΧΝΙΚΑ ΧΑΡΑΚΤΗΡΙΣΤΙΚΑ

Περιγραφή	A*	B*	C*	D*	E*
Πλαστικό μυστρί 18x27	215	60	270	180	8,5
Πλαστικό μυστρί 26x42	215	60	420	265	8,5
Πλαστικό μυστρί 15x45	215	60	440	140	8,5
Πλαστικό μυστρί 27x35	215	60	350	270	8,5
Μυστρί πολυουθεράνης 14x40	255	75	400	140	15
Μυστρί πολυουθεράνης 25x40	255	75	400	250	15
Mod.	A*	B*	C*	D*	E*

TECHNICAL SHEET

\*ΜΕΤΡΗΣΕΙΣ ΣΕ MM

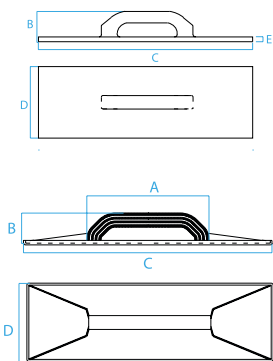

ΜΥΣΤΡΙ ΣΟΒΑΔΩΝ

Τα πλαστικά μυστριά είναι κατάλληλα για την εφαρμογή σοβάδων. Διαθέσιμα σε διάφορες διαστάσεις.

**Υλικό:** Πολυστερένιο ή πολυουρεθάνη.

PLASTIC PLASTERING FLOAT, POLYURETHANE FLOAT

This article moulded in one piece is suitable for applying cement mortar. Available in different sizes.

**Material:** Plastic Float: Polystyrene. Polyurethane float: Polyurethane.

ΧΡΩΜΑΤΑ / COLORS



ΠΟΡΤΟΚΑΛΙ ΣΦΟΥΓΓΑΡΙ

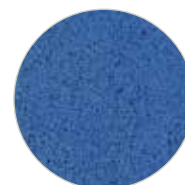

ΜΠΛΕ ΣΦΟΥΓΓΑΡΙ



ΣΥΣΚΕΥΑΣΙΕΣ ΠΡΟΪΟΝΤΟΣ

Κωδικός	Περιγραφή	Χρώμα	Συσκ.	Παλετ.	Διαστάσεις παλέτας*	Βάρος
FRPLA07X38-01	Τριβίδι 7x38		12	1296	100x120x240	0,330 kg/τεμ.
FRPLA07X38-02	Τριβίδι 7x38		12	1296	100x120x240	0,270 kg/τεμ.
FRPLA10X24-02	Τριβίδι 10x24		12	1152	100x120x195	0,257 kg/τεμ.
FRPLA10X24-01	Τριβίδι 10x24		12	1152	100x120x195	0,210 kg/τεμ.
FRPLA14X22-02	Τριβίδι 14x22		15	1440	100x120x195	0,357 kg/τεμ.
FRPLA14X22-01	Τριβίδι 14x22		15	1440	100x120x195	0,223 kg/τεμ.
FRPLA14X28-01	Τριβίδι 14x28		12	864	100x120x195	0,327 kg/τεμ.
Code	Mod.*	Col.	Pack.	Pallet	Pallet size*	Weight

PRODUCT ORDER DATA SHEET

\*ΜΕΤΡΗΣΕΙΣ ΣΕ CM

ΤΕΧΝΙΚΑ ΧΑΡΑΚΤΗΡΙΣΤΙΚΑ

Περιγραφή	A*	B*	C*	D*	E*
Τριβίδι 7x38	380	70	60	15	175
Τριβίδι 10x24	240	110	60	15	175
Τριβίδι 14x22	215	135	60	15	175
Τριβίδι 14x28	280	140	60	20	175
Mod.	A*	B*	C*	D*	E*

TECHNICAL SHEET

\*ΜΕΤΡΗΣΕΙΣ ΣΕ MM

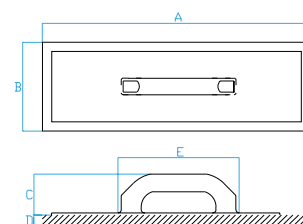

ΠΛΑΣΤΙΚΟ ΤΡΙΒΙΔΙ ΜΕ ΣΦΟΥΓΓΑΡΙ

Το πλαστικό τριβίδι με σφουγγάρι είναι κατάλληλο για τη λείανση των σοβάδων πριν την τελική πήξη. Μεσαίας πυκνότητας το πορτοκαλί σφουγγάρι, υψηλής πυκνότητας το μπλε.

**Υλικό:** Πολυστερένιο και αφρώδες καουτσούκ.

SPONGE FLOAT WITH PLASTIC HANDLE

The sponge float is used for smoothing plasters before the final set. "Medium density" for orange rubber, "high density" for blue rubber.

**Material:** Polystyrene and foam rubber.



ΧΡΩΜΑΤΑ / COLORS



ΠΟΡΤΟΚΑΛΙ ΣΦΟΥΓΓΑΡΙ



ΜΠΛΕ ΣΦΟΥΓΓΑΡΙ



FRALL14X22-01  
Τριβίδι 14x22



FRALL14X22-02  
Τριβίδι 14x22

ΣΥΣΚΕΥΑΣΙΕΣ ΠΡΟΪΟΝΤΟΣ

Κωδικός	Διαστάσεις*	Χρώμα	Συσκ.	Παλετ.	Διαστάσεις παλέτας*	Βάρος
FRALL14x22-01	Τριβίδι 14x22		15	1440	100x120x195	0,295 kg/τεμ.
FRALL14x22-02	Τριβίδι 14x22		15	1440	100x120x195	0,240 kg/τεμ.
Code	Mod.*	Col.	Pack.	Pallet	Pallet size*	Weight

PRODUCT ORDER DATA SHEET

\*ΜΕΤΡΗΣΕΙΣ ΣΕ CM

ΤΕΧΝΙΚΑ ΧΑΡΑΚΤΗΡΙΣΤΙΚΑ

Διαστάσεις	A*	B*	C*	D*	E*
Τριβίδι 14x22	215	135	60	15	190
Mod.	A*	B*	C*	D*	E*

TECHNICAL SHEET

\*ΜΕΤΡΗΣΕΙΣ ΣΕ MM

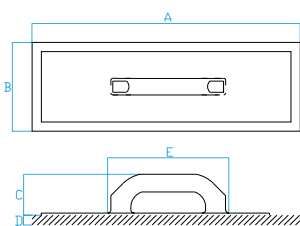

Πάχος βάσης αλουμινίου: 10/10  
 Aluminum base thickness: 10/10

ΤΡΙΒΙΔΙ ΜΕ ΣΦΟΥΓΓΑΡΙ, ΒΑΣΗ ΑΛΟΥΜΙΝΙΟΥ  
 ΚΑΙ ΞΥΛΙΝΗ ΛΑΒΗ

Το τριβίδι με σφουγγάρι είναι διαθέσιμο με πορτοκαλί και μπλε αφρώδες καουτσούκ. Χρησιμοποιείται για ισοπέδωση και λείανση του σοβά πριν την τελική πήξη. Μεσαίας πυκνότητας το πορτοκαλί σφουγγάρι και υψηλής πυκνότητας το μπλε.

**Υλικό:** Αλουμίνιο και αφρώδες καουτσούκ στη βάση - Ξύλινη λαβή.

SPONGE FLOAT WITH ALUMINIUM BASE  
 AND WOODEN HANDLE

The sponge float with aluminium base and wooden handle is available with orange and blue foam rubber. It is used for levelling and smoothing plaster before the final set. "Medium density" for orange rubber, "high density" for blue rubber.

**Material:** Aluminium and Foam rubber base, wooden handle.

ΧΡΩΜΑΤΑ / COLORS

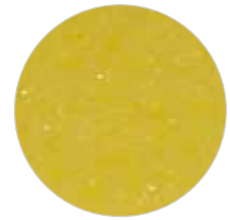
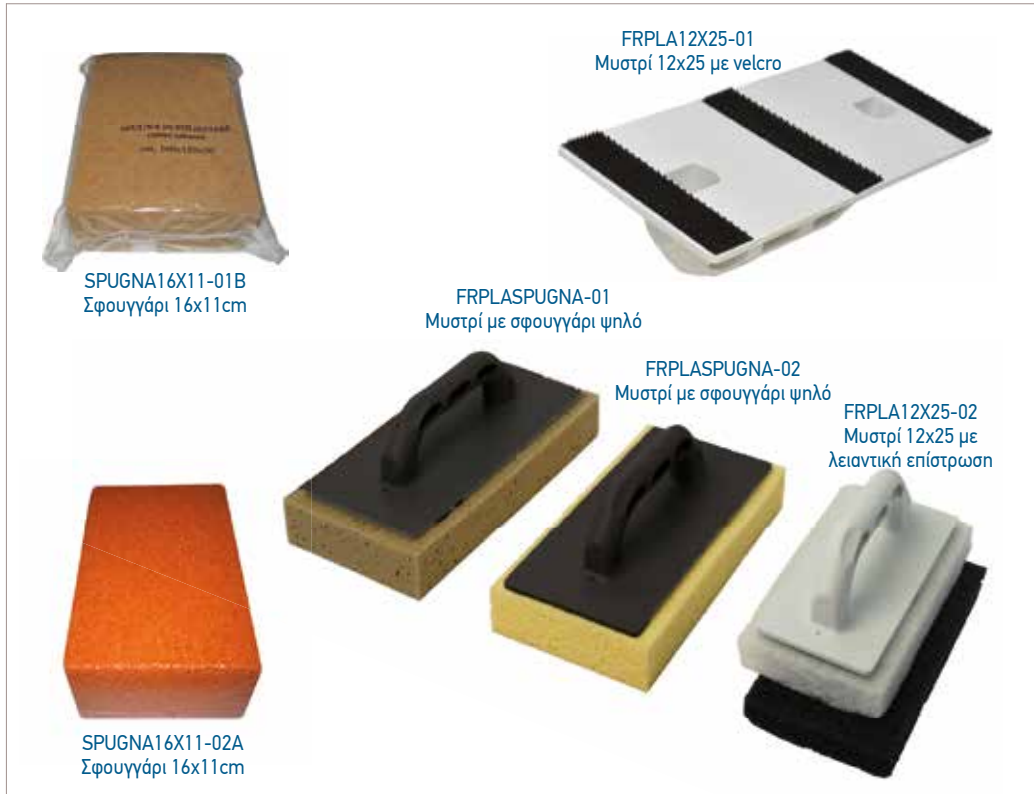

ΣΥΝΘΕΤΙΚΟ ΚΙΤΡΙΝΟ ΣΦΟΥΓΓΑΡΙ



ΣΥΝΘΕΤΙΚΟ ΚΑΦΕ ΣΦΟΥΓΓΑΡΙ

ΣΥΣΚΕΥΑΣΙΕΣ ΠΡΟΪΟΝΤΟΣ

Κωδικός	Περιγραφή	Χρώμα	Συσκ.	Παλετ.	Διαστάσεις παλέτας*	Βάρος
FRPLASPUGNA-01	Μυστρί με σφουγγάρι παχύ	■	24	576	100x120x235	0,248 kg/τεμ.
FRPLASPUGNA-02	Μυστρί με σφουγγάρι παχύ	■	24	576	100x120x235	0,248 kg/τεμ.
FRPLA12X25-02	Μυστρί 12x25 με λειαντική επίστρωση	○	32	768	100x120x210	0,258 kg/τεμ.
FRPLA12X25-01	Μυστρί 12x25 με velcro	○	40	2160	100x120x200	0,195 kg/τεμ.
FELTRO12X25-01	Μυστρί 12x25 με λειαντική επίστρωση	●	12	1008	100x120x220	0,075 kg/τεμ.
FELTRO12X25-02	Μυστρί 12x25 με λειαντική επίστρωση	○	12	1008	100x120x220	0,075 kg/τεμ.
SPUGNA16X11-01A	Σφουγγάρι 16x11cm Blister 80τεμ.	■	80	2240	100x120x220	0,021 kg/τεμ.
SPUGNA16X11-01B	Σφουγγάρι 16x11cm Blister 1τεμ.	■	80	2240	100x120x245	0,022 kg/τεμ.
SPUGNA16X11-02A	Σφουγγάρι 16x11cm Blister 1τεμ.	■	80	2240	100x120x245	0,190 kg/τεμ.
Code	Mod.	Col.	Pack.	Pallet	Pallet size*	Weight

PRODUCT ORDER DATA SHEET

\*ΜΕΤΡΗΣΕΙΣ ΣΕ CM

ΤΕΧΝΙΚΑ ΧΑΡΑΚΤΗΡΙΣΤΙΚΑ

Περιγραφή	A*	B*	C*	D*	E*
Μυστρί με σφουγγάρι παχύ	280	145	60	40	175
Μυστρί 12x25 με λειαντική επίστρωση	250	120	60	20+20	175
Frattonne 12x25 con velcro	230	95	67	7	178
Μυστρί 12x25 με λειαντική επίστρωση	250	120	-	20	-
Σφουγγάρι 16x11cm Blister 80τεμ.	160	110	-	50	-
Σφουγγάρι 16x11cm Blister 1τεμ.	160	110	-	50	-
Mod.	A*	B*	C*	D*	E*

TECHNICAL SHEET

\*ΜΕΤΡΗΣΕΙΣ ΣΕ MM

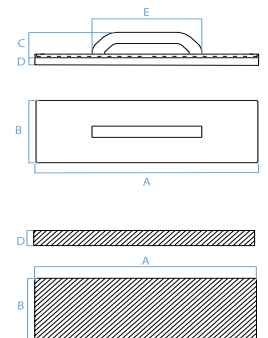

ΤΡΙΒΙΔΙΑ ΜΕ ΠΑΧΥ ΣΦΟΥΓΓΑΡΙ ή ΛΕΙΑΝΤΙΚΗ ΕΠΙΣΤΡΩΣΗ

Είναι κατάλληλα για τον καθαρισμό δαπέδων και πλακιδίων μετά την αρμολόγηση.

**Υλικό:** Λαβή από πολυστυρένιο - Σφουγγάρι από αφρώδη πολυεστέρα ή πολυαιθέρα.



FLOAT WITH HIGH SPONGE AND WITH ABRASIVE PADS

Manufactured in polystyrene. They are suitable for cleaning of floors and tiles after grouting.

**Material:** Handle in polystyrene - Velcro in polyamide and resin + orange foam rubber - Brown polyester rubber - Yellow polyether rubber - Felts in nylon polyester.

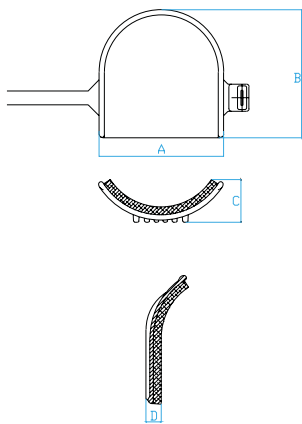
ΧΡΩΜΑΤΑ / COLORS



ΣΥΣΚΕΥΑΣΙΕΣ ΠΡΟΪΟΝΤΟΣ						
Κωδικός	Περιγραφή	Χρώμα	Συσκ.	Παλετ.	Διαστάσεις παλέτας*	Βάρος
GINOCCHIERA	Επιγονατίδες καουτσούκ		36	2160	100x120x225	0,266 kg/τεμ.
GINOCCHIERA-02	Επιγονατίδες πολυουρεθάνης		40	640	100x120x215	0,330 kg/τεμ.
Code	Mod.	Col.	Pack.	Pallet	Pallet size*	Weight

\*ΜΕΤΡΗΣΕΙΣ ΣΕ CM

ΤΕΧΝΙΚΑ ΧΑΡΑΚΤΗΡΙΣΤΙΚΑ				
Περιγραφή	A*	B*	C*	D*
Επιγονατίδες καουτσούκ	160	140	35	15
Επιγονατίδες πολυουρεθάνης	160	150	70	20
Mod.	A*	B*	C*	D*

\*ΜΕΤΡΗΣΕΙΣ ΣΕ MM

ΜΠΛΕ ΚΑΙ ΜΑΥΡΕΣ ΕΠΙΓΟΝΑΤΙΔΕΣ ΠΛΑΚΑΔΩΝ

Επιγονατίδες σε μπλε και μαύρο χρώμα, ανθεκτικές και αξιόπιστες, παρέχουν άνεση και ασφάλεια στα γόνατα σε εργασίες σε σκληρές επιφάνειες.

**Υλικό:** Μπλε από θερμοπλαστικό καουτσούκ - Μαύρες από πολυουρεθάνη.

BLUE AND BLACK KNEEPAD FOR TILER

It is resistant and reliable and provides comfort to protect the knees while working on hard surfaces.

**Material:** Blue kneepad in thermoplastic rubber - Black kneepad in polyurethane.



ΣΥΣΚΕΥΑΣΙΕΣ ΠΡΟΪΟΝΤΟΣ

Κωδικός	Περιγραφή	Συσκ.	Βάρος
MAZZUOLA-01	Σφυρί 500gr	15	0,539 kg/τεμ.
MAZZUOLA-02	Σφυρί 1000gr	15	1,053 kg/τεμ.
Code	Mod.	Pack.	Weight

PRODUCT ORDER DATA SHEET

ΤΕΧΝΙΚΑ ΧΑΡΑΚΤΗΡΙΣΤΙΚΑ

Περιγραφή	A*	B*	C*
Σφυρί 500gr	281	100	61
Σφυρί 1000gr	304	123	74
Mod.	A*	B*	C*

TECHNICAL SHEET

\*ΜΕΤΡΗΣΕΙΣ ΣΕ ΜΜ

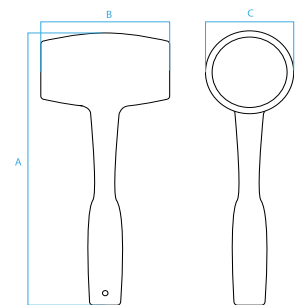

ΣΦΥΡΙΑ ΑΠΟ ΚΑΟΥΤΣΟΥΚ

Διαθέσιμα σε 2 τύπους, σε διαφορετικά βάρη με εργονομική λαβή.

**Υλικό:** Λευκό καουτσούκ

RUBBER MALLET

In two models with different weights, it has a nice design and an ergonomic handle.

**Material:** Cover in white rubber - iron core.

ΧΡΩΜΑΤΑ / COLORS



**ΠΙΣΤΟΛΙ ΣΙΛΙΚΟΝΗΣ,  
ΓΑΛΒΑΝΙΖΕ ΑΝΑΔΕΥΤΗΡΑΣ**

Πιστόλι σιλικόνης  
επαγγελματικής χρήσης.  
Γαλβανιζέ αναδευτήρας.

Caulking gun for professional  
use. Galvanized Mixer.

**Material:**

Steel and aluminium caulking  
gun  
Galvanized mixer.



ΣΥΣΚΕΥΑΣΙΕΣ ΠΡΟΪΟΝΤΟΣ				
Κωδικός	Περιγραφή	Χρώμα	Συσκ.	Βάρος
MESCOL08-01	Αναδευτήρας γαλβανιζέ	●	24	0,360 kg/τεμ.
PISTOLA	Πιστόλι σιλικόνης	●	24	0,580 kg/τεμ.
Code	Mod.	Col.	Pack.	Weight

PRODUCT ORDER DATA SHEET

ΤΕΧΝΙΚΑ ΧΑΡΑΚΤΗΡΙΣΤΙΚΑ				
Περιγραφή	A*	B*	C*	
Αναδευτήρας γαλβανιζέ	600	100	8	
Πιστόλι σιλικόνης	340	210	55	
Mod.	A*	B*	C*	

TECHNICAL SHEET

\*ΜΕΤΡΗΣΕΙΣ ΣΕ ΜΜ

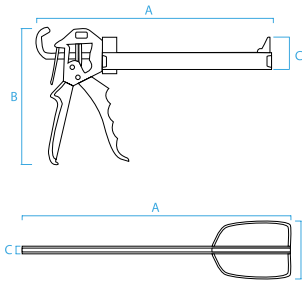

ΧΡΩΜΑΤΑ / COLORS



Δυνατότητα μεταφοράς βάρους  
μέχρι 40kg.

It has a load capacity up to  
40kg.



ΣΥΣΚΕΥΑΣΙΕΣ ΠΡΟΪΟΝΤΟΣ						
Κωδικός	Περιγραφή	Χρώμα	Συσκ.	Παλετ.	Διαστάσεις παλέτας*	Βάρος
VENTOSA1-01	Βεντούζα 4" - 40kg	●	48	1440	100x120x245	0,356 kg/τεμ.
Code	Mod.	Col.	Pack.	Pallet	Pallet size*	Weight

PRODUCT ORDER DATA SHEET

\*ΜΕΤΡΗΣΕΙΣ ΣΕ ΣΜ

ΤΕΧΝΙΚΑ ΧΑΡΑΚΤΗΡΙΣΤΙΚΑ			
Περιγραφή	A*	B*	
Βεντούζα 4" - 40kg	100	118	
Mod.	A*	B*	

TECHNICAL SHEET

\*ΜΕΤΡΗΣΕΙΣ ΣΕ ΜΜ

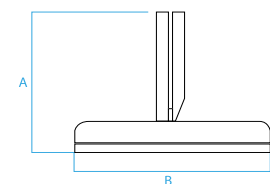

ΧΡΩΜΑΤΑ / COLORS



ΛΕΠΤΟΜΕΡΕΙΑ ΠΛΑΝΗΣ

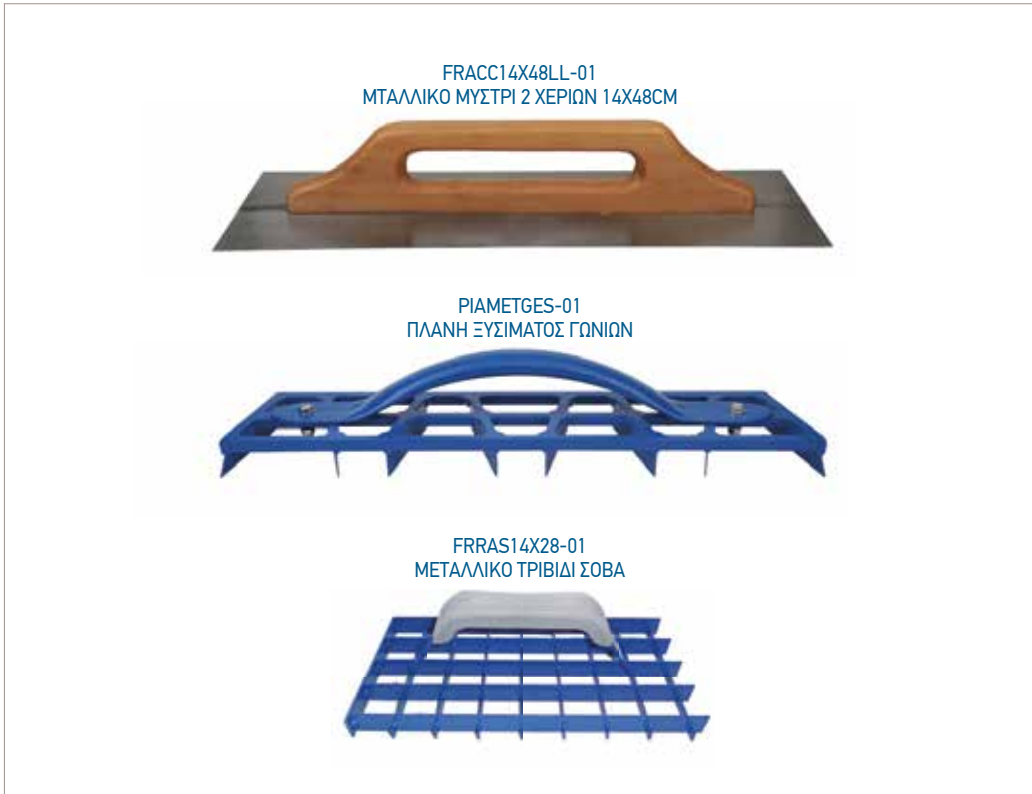

ΣΥΣΚΕΥΑΣΙΕΣ ΠΡΟΪΟΝΤΟΣ

Κωδικός	Περιγραφή	Συσκ.	Βάρος
FRACC14X48LL-01	Μεταλλικό μυστρί 14x48	6	0,630 kg/τεμ.
PIAMETGES-01	Πλάνη ξυσίματος γωνιών 9x45	20	0,940 kg/τεμ.
FRRAS14X28-01	Μεταλλικό τριβίδι σοβά 14x28	20	0,830 kg/τεμ.
Code	Mod.	Pack.	Weight

PRODUCT ORDER DATA SHEET

ΤΕΧΝΙΚΑ ΧΑΡΑΚΤΗΡΙΣΤΙΚΑ

Περιγραφή	A*	B*	C*	D*
Μεταλλικό μυστρί 14x48	480	140	76	--
Πλάνη ξυσίματος γωνιών 9x45	450	90	85	55
Μεταλλικό τριβίδι σοβά 14x28	285	145	85	65
Mod.*	A*	B*	C*	D*

TECHNICAL SHEET

\*ΜΕΤΡΗΣΕΙΣ ΣΕ ΜΜ

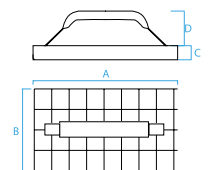
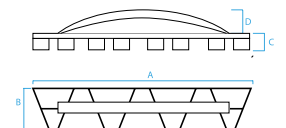
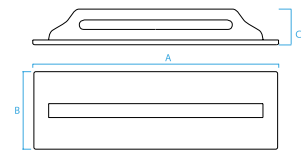

**ΜΕΤΑΛΛΙΚΟ ΜΥΣΤΡΙ 2 ΧΕΡΙΩΝ 14X48 cm  
ΜΕ ΞΥΛΙΝΗ ΛΑΒΗ, ΜΕΤΑΛΛΙΚΟ ΤΡΙΒΙΔΙ ΣΟΒΑ**

**Υλικό:** Σπάτουλα με ξύλινη λαβή και μεταλλική βάση - Τριβίδι σοβά από αλουμίνιο.

**STEEL TWO-HANDED TROWEL 14X48 cm  
WOODEN HANDLE, METAL PLANE FOR PLASTER**

**Material:** Trowel with wooden handle and steel base - Metal plane in aluminium.



ΧΡΩΜΑΤΑ / COLORS

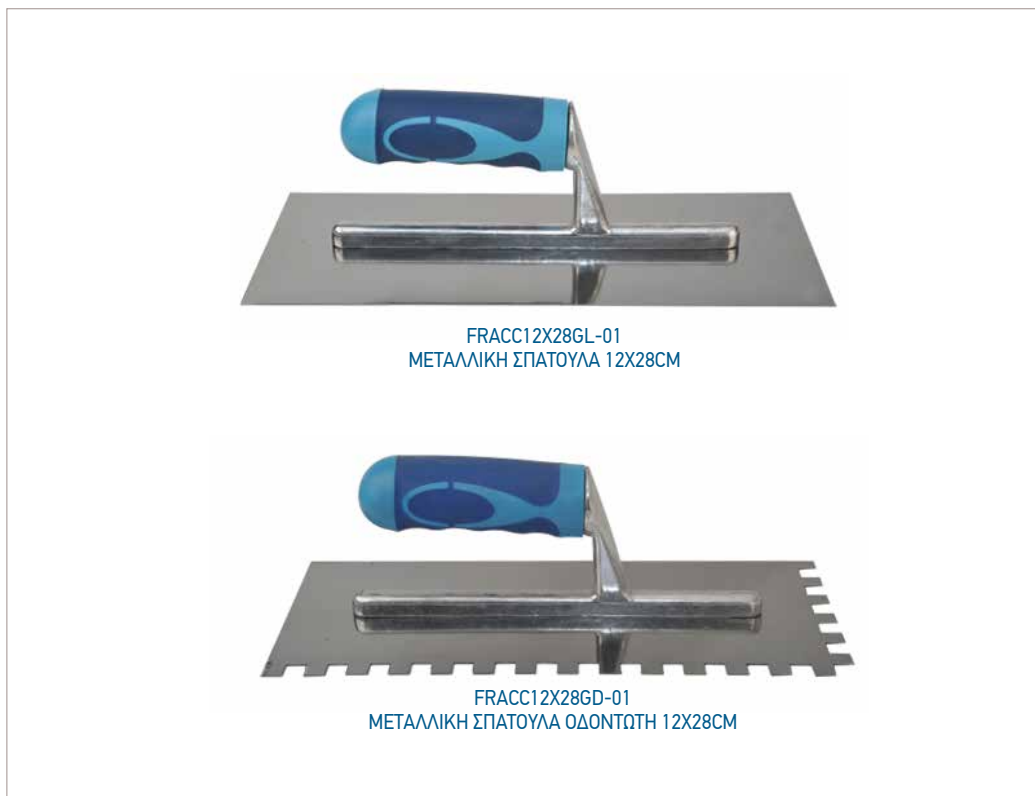

FRACC12X28GL-01  
ΜΕΤΑΛΛΙΚΗ ΣΠΑΤΟΥΛΑ 12X28CM

FRACC12X28GD-01  
ΜΕΤΑΛΛΙΚΗ ΣΠΑΤΟΥΛΑ ΟΔΟΝΤΩΤΗ 12X28CM

ΣΥΣΚΕΥΑΣΙΕΣ ΠΡΟΪΟΝΤΟΣ

Κωδικός	Περιγραφή	Συσκ.	Βάρος
FRACC12X28GL-01	Σπάτουλα λεία 12x28	12	0,360 kg/τεμ.
FRACC12X28GD-01	Σπάτουλα οδοντωτή 12x28	12	0,345 kg/τεμ.

Code	Mod.	Pack.	Weight
------	------	-------	--------

PRODUCT ORDER DATA SHEET

ΤΕΧΝΙΚΑ ΧΑΡΑΚΤΗΡΙΣΤΙΚΑ

Περιγραφή	A*	B*	C*	D*	E*
Σπάτουλα λεία 12x28	280	120	85	--	--
Σπάτουλα οδοντωτή 12x28	280	120	85	6	8

Mod.	A*	B*	C*	D*	E*
------	----	----	----	----	----

TECHNICAL SHEET

\*ΜΕΤΡΗΣΕΙΣ ΣΕ ΜΜ

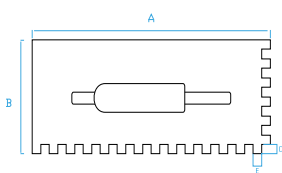
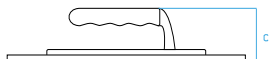

**ΜΕΤΑΛΛΙΚΗ ΣΠΑΤΟΥΛΑ 12X28 cm  
ΜΕ ΕΛΑΣΤΙΚΗ ΛΑΒΗ**

**Υλικό:** Λαβή από καουτσούκ και μεταλλική βάση.

**STEEL TROWEL 12X28 cm  
WITH RUBBER HANDLE**

**Material:** Rubber handle and steel base.



ΟΙ ΕΚΘΕΣΕΙΣ ΜΑΣ ΣΤΟΝ ΚΟΣΜΟ.

OUR FAIRS IN THE WORLD.



**ΥΛΙΚΑ ΑΣΦΑΛΕΙΑΣ**

**SAFETY**



FUNGO-01  
ΜΑΝΙΤΑΡΙ ΟΠΛΙΣΜΟΥ  
6-20MM

FUNGO-02  
ΜΑΝΙΤΑΡΙ ΟΠΛΙΣΜΟΥ  
16-32MM



ΕΣΩΤΕΡΙΚΗ ΛΕΠΤΟΜΕΡΕΙΑ  
ΕΝΙΣΧΥΜΕΝΗΣ ΕΚΔΟΣΗΣ

ΣΥΣΚΕΥΑΣΙΕΣ ΠΡΟΪΟΝΤΟΣ

Κωδικός	Περιγραφή	Χρώμα	Συσκ.	Παλετ.	Διαστάσεις παλέτας*	Βάρος
FUNGO-01	Μανιτάρι 6-20mm	●	400	16800	100x120x215	0,022 kg/τεμ.
FUNGO-01A	Μανιτάρι 6-20mm Light	●	250	23000	100x120x240	0,014 kg/τεμ.
FUNGO-02	Μανιτάρι 16-32mm	●	300	12600	100x120x215	0,031 kg/τεμ.
FUNGO-02LA	Μανιτάρι 16-32mm Light	●	250	18000	100x120x240	0,017 kg/τεμ.
Code	Mod.	Col.	Pack.	Pallet	Pallet size*	Weight

PRODUCT ORDER DATA SHEET

\*ΜΕΤΡΗΣΕΙΣ ΣΕ CM

ΤΕΧΝΙΚΑ ΧΑΡΑΚΤΗΡΙΣΤΙΚΑ

Περιγραφή	D*	D1*	D2*	D3*	H1*	H2*	H*
Μανιτάρι 6-20mm	60	21	25	50	42	18	59
Μανιτάρι 6-20mm Light	60	22	25	55	35	18	53
Μανιτάρι 16-32mm	60	35	41	51	41	18	59
Μανιτάρι 16-32mm Light	60	35	38	55	37	18	55
Mod.	D*	D1*	D2*	D3*	H1*	H2*	H*

TECHNICAL SHEET

\*ΜΕΤΡΗΣΕΙΣ ΣΕ MM

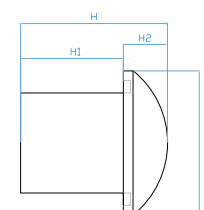
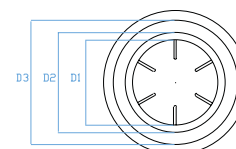

ΚΑΛΥΜΜΑΤΑ ΟΠΛΙΣΜΩΝ/MANITARIA

Καλύμματα οπλισμών από πολυαιθυλένιο τα οποία παρέχουν προστασία από τα προεξέχοντα άκρα των σιδηροοπλισμών. Διαθέσιμα σε 4 τύπους.

**Υλικό:** Πολυαιθυλένιο.

IRON ROD COVER

Manufactured in polyethylene it is an indispensable accessory for protecting the protruding ends of reinforcement bars. This article is available in four versions for italian and foreign marks.

**Material:** Polyethylene.

ΧΡΩΜΑΤΑ / COLORS



ΕΝΙΣΧΥΜΕΝΟ ΠΡΟΦΙΛ

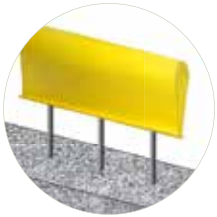

ΤΡΟΠΟΣ ΕΦΑΡΜΟΓΗΣ



ΣΥΣΚΕΥΑΣΙΕΣ ΠΡΟΪΟΝΤΟΣ

Κωδικός	Περιγραφή	Χρώμα	Μήκος μπάρας	Συσκ.	Παλετ.	Διαστάσεις παλέτας*	Βάρος
PRTONDINO-01	Προφίλ προστασίας	●	1 m	6m	234	100x120x110	1,100 kg/m
PRTONDINO-02	Ενισχυμένο προφίλ προστασίας	●	1 m	6m	234	100x120x110	1,420 kg/m
Code	Mod.	Col.	Bar length	Pack.	Pallet	Pallet size	Weight

PRODUCT ORDER DATA SHEET

\*ΜΕΤΡΗΣΕΙΣ ΣΕ CM

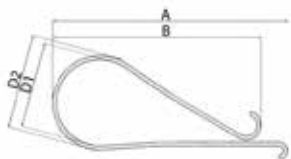
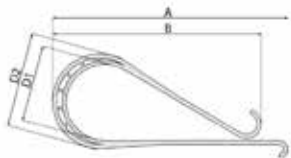

ΤΕΧΝΙΚΑ ΧΑΡΑΚΤΗΡΙΣΤΙΚΑ

Περιγραφή	A*	B*	D1*	D2*
Προφίλ προστασίας	126	112	46,5	51
Ενισχυμένο προφίλ προστασίας	126	112	41	51
Mod.	A*	B*	D1*	D2*

TECHNICAL SHEET

\*ΜΕΤΡΗΣΕΙΣ ΣΕ MM

ΠΡΟΦΙΛ ΠΡΟΣΤΑΣΙΑΣ ΑΠΟ ΑΚΡΑ ΡΑΒΔΩΝ ΟΠΛΙΣΜΟΥ

Προφίλ προστασίας ράβδων σιδήρου από πολυαιθυλένιο τα οποία παρέχουν προστασία από τα προεξέχοντα άκρα των σιδηροπλισμών. Διαθέσιμα και ενισχυμένα προφίλ.

Υλικό: PVC.

REBAR SAFETY STRIP

Manufactured in PVC is an indispensable accessory for protecting the protruding ends of reinforcement bars. This article is also available in the reinforced version.

Material: PVC.

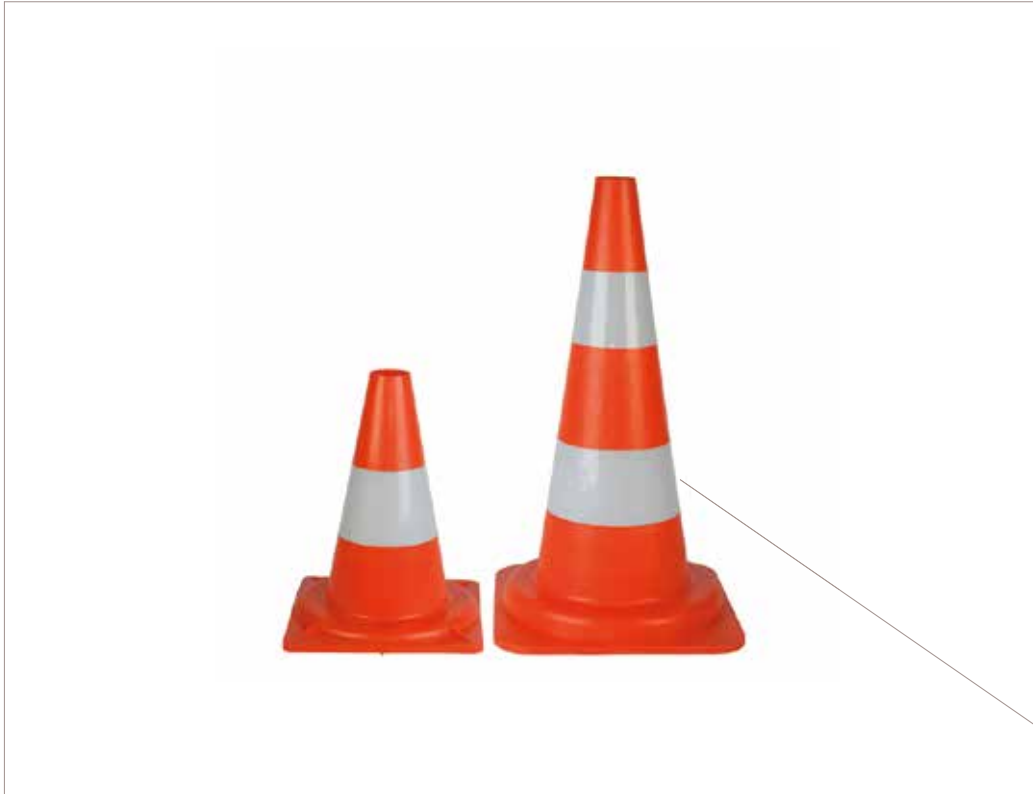

ΑΝΑΚΛΑΣΤΙΚΗ ΛΩΡΙΔΑ  
ΜΕ ΤΡΙΕΤΗ ΕΓΓΥΗΣΗ

ΣΥΣΚΕΥΑΣΙΕΣ ΠΡΟΪΟΝΤΟΣ

Κωδικός	Περιγραφή	Χρώμα	Συσκ.	Παλετ.	Διαστάσεις παλέτας*	Βάρος
CONO	Κώνος σήμανσης 33cm	●	20	800	120x120x200	0,242 kg/τεμ.
CONO2	Κώνος σήμανσης 53cm	●	10	320	120x120x200	0,714 kg/τεμ.
Code	Mod.	Col.	Pack.	Pallet	Pallet size*	Weight

PRODUCT ORDER DATA SHEET

\*ΜΕΤΡΗΣΕΙΣ ΣΕ CM

ΤΕΧΝΙΚΑ ΧΑΡΑΚΤΗΡΙΣΤΙΚΑ

Περιγραφή	L*	H*	Ανακλαστικές λωρίδες
Κώνος σήμανσης 33cm	22,6	33	1
Κώνος σήμανσης 53cm	28,5	53	2
Mod.	L*	H*	Reflective bands

TECHNICAL SHEET

\*ΜΕΤΡΗΣΕΙΣ ΣΕ CM

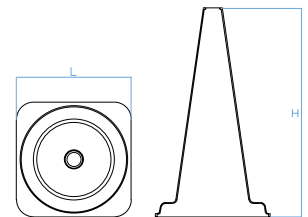

ΚΩΝΟΙ ΣΗΜΑΝΣΗΣ

Κώνοι σήμανσης για την ασφαλή προσωρινή ανακατεύθυνση της κυκλοφορίας. Διαθέσιμοι σε 2 μεγέθη. Οι αυτοκόλλητες ανακλαστικές λωρίδες έχουν τριετή εγγύηση.

**Υλικό:** HDPE

TRAFFIC CONE

Manufactured in HDPE this article is essential for redirecting traffic temporarily in a safe manner. Available in two different sizes. The adhesive reflective band is guaranteed for 3 years.

**Material:** HDPE cone - Reflective band.



ΧΡΩΜΑΤΑ / COLORS

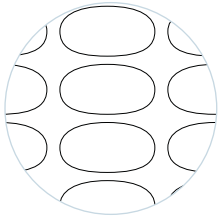

ΜΟΤΙΒΟ ΑΝΟΙΓΜΑΤΩΝ



ΠΑΡΑΔΕΙΓΜΑ ΕΦΑΡΜΟΓΗΣ ΠΛΕΓΜΑΤΟΣ



ΤΑΙΝΙΑ ΣΗΜΑΝΣΗΣ

ΣΥΣΚΕΥΑΣΙΕΣ ΠΡΟΪΟΝΤΟΣ

Κωδικός	Περιγραφή	Χρώμα	Συσκ.	Παλετ.	Διαστάσεις παλέτας*	Βάρος
RR1.00-01	Πλέγμα 1,0x50m	●	1 ρολό	50 ρολά	110x110x115	7,500 kg/ρολό
RR1.20-01	Πλέγμα 1,2x50m	●	1 ρολό	52 ρολά	110x110x125	9,000 kg/ρολό
RR1.50-01	Πλέγμα 1,5x50m	●	1 ρολό	49 ρολά	110x120x160	11,250 kg/ρολό
RR1.80-01	Πλέγμα 1,8x50m	●	1 ρολό	49 ρολά	110x110x190	13,500 kg/ρολό
Code	Mod.	Col.	Pack.	Pallet	Pallet size*	Weight

PRODUCT ORDER DATA SHEET

\*ΜΕΤΡΗΣΕΙΣ ΣΕ CM

ΤΕΧΝΙΚΑ ΧΑΡΑΚΤΗΡΙΣΤΙΚΑ

Περιγραφή	Ύψος ρολού	Μήκος ρολού	Επιφάνεια ρολού
Πλέγμα 1,0x50m	100 cm	50 m	50 m <sup>2</sup>
Πλέγμα 1,2x50m	120 cm	50 m	60 m <sup>2</sup>
Πλέγμα 1,5x50m	150 cm	50 m	75 m <sup>2</sup>
Πλέγμα 1,8x50m	180 cm	50 m	90 m <sup>2</sup>
Mod.	Roll height	Roll length	Roll area

TECHNICAL SHEET

ΠΟΡΤΟΚΑΛΙ ΠΛΕΓΜΑ ΑΣΦΑΛΕΙΑΣ

Διατίθεται σε πορτοκαλί χρώμα και διαφορετικά μεγέθη και ενδείκνυται για την οριοθέτηση της πρόσβασης στο εργοτάξιο. Έχει όλα τα χαρακτηριστικά της αντοχής, σταθερότητας, ορατότητας και της θωράκισης για κάθε απαίτηση.

Υλικό: LDPE.

ORANGE FENCING NET

Imported in orange version and in different measures, it is indicated to mark or delimit the access to building site. It has all the characteristics of strength, stability, visibility and shielding suitable for any requirement.

Material: LDPE.

ΧΡΩΜΑΤΑ / COLORS



0497  
EN 397  
440V



ΥΠΟΣΙΑΓΩΝΙΟ ΛΟΥΡΑΚΙ



ΑΝΤΙΔΡΩΤΙΚΗ ΤΑΙΝΙΑ



ΕΣΩΤΕΡΙΚΗ ΟΨΗ ΚΡΑΝΟΥΣ

ΣΥΣΚΕΥΑΣΙΕΣ ΠΡΟΪΟΝΤΟΣ

Κωδικός	Περιγραφή	Χρώμα	Συσκ.	Παλετ.	Διαστάσεις παλέτας*	Βάρος
ELMETTO-01S	Χωρίς αντιδρωτική ταινία	Yellow	20	640	100x120x260	0,311 kg/τεμ.
ELMETTO-02S	Χωρίς αντιδρωτική ταινία	Red	20	640	100x120x260	0,311 kg/τεμ.
ELMETTO-03S	Χωρίς αντιδρωτική ταινία	White	20	640	100x120x260	0,311 kg/τεμ.
ELMETTO-04S	Χωρίς αντιδρωτική ταινία	Blue	20	640	100x120x260	0,311 kg/τεμ.
ELMETTO-01	Με αντιδρωτική ταινία	Yellow	20	640	100x120x260	0,313 kg/τεμ.
ELMETTO-02	Με αντιδρωτική ταινία	Red	20	640	100x120x260	0,313 kg/τεμ.
ELMETTO-03	Με αντιδρωτική ταινία	White	20	640	100x120x260	0,313 kg/τεμ.
ELMETTO-04	Με αντιδρωτική ταινία	Blue	20	640	100x120x260	0,313 kg/τεμ.
ELMETTOFASCIA-01B	Υποσιαγώνιο λουράκι	Blue	20	38400	100x120x220	0,008 kg/τεμ.
Code	Mod.	Col.	Pack.	Pallet	Pallet size*	Weight

PRODUCT ORDER DATA SHEET

\*ΜΕΤΡΗΣΕΙΣ ΣΕ CM

ΤΕΧΝΙΚΑ ΧΑΡΑΚΤΗΡΙΣΤΙΚΑ

Περιγραφή	A*	B*	C*
Χωρίς αντιδρωτική ταινία	28,6	13,5	22,9
Με αντιδρωτική ταινία	28,6	13,5	22,9
Mod.	A*	B*	C*

TECHNICAL SHEET

\*ΜΕΤΡΗΣΕΙΣ ΣΕ CM

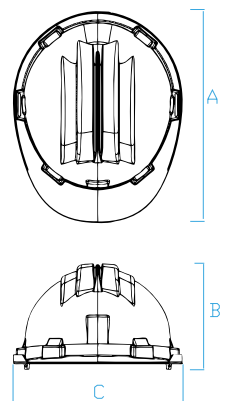

ΚΡΑΝΗ ΑΣΦΑΛΕΙΑΣ "ARES ELM"

Απαραίτητα αξεσουάρ για ασφάλεια. Παρέχουν άνεση με εσωτερικό κεφαλόδεσμο πολυαιθυλενίου. Άνετα και κομψά, με αντιδρωτική ή χωρίς ταινία.

**Υλικό:** Υψηλής αντοχής σε κρούση πολυπροπυλένιο

SAFETY HELMET "ARES ELM"

This article is an essential accessory in order to ensure safety in building site. Comfortable and well-finished, it is equipped with an adjustable harness and, available on request, a sweatband to ensure high level comfort.

**Material:** High impact polypropylene.

ΧΡΩΜΑΤΑ / COLORS



ΚΟΥΜΠΙ ΡΥΘΜΙΣΗΣ



ΕΣΩΤΕΡΙΚΗ ΟΨΗ ΚΡΑΝΟΥΣ



ELMETTOFASCIA-01B  
ΥΠΟΣΙΑΓΩΝΙΟ ΛΟΥΡΑΚΙ

ΣΥΣΚΕΥΑΣΙΕΣ ΠΡΟΪΟΝΤΟΣ

Κωδικός	Περιγραφή	Χρώμα	Συσκ.	Παλετ.	Διαστάσεις παλέτας*	Βάρος
ELMETTOREG-01	Κράνος με κουμπί	●	16	512	100x120x260	0,330 kg/τεμ.
ELMETTOREG-02	Κράνος με κουμπί	●	16	512	100x120x260	0,330 kg/τεμ.
ELMETTOREG-03	Κράνος με κουμπί	○	16	512	100x120x260	0,330 kg/τεμ.
ELMETTOREG-04	Κράνος με κουμπί	●	16	512	100x120x260	0,330 kg/τεμ.
ELMETTOFASCIA-01B	Υποσιαγώνιο λουράκι	●	20	38400	100x120x220	0,008 kg/τεμ.
Code	Mod.	Col.	Pack.	Pallet	Pallet size*	Weight

PRODUCT ORDER DATA SHEET

\*ΜΕΤΡΗΣΕΙΣ ΣΕ CM

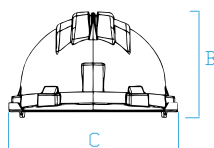
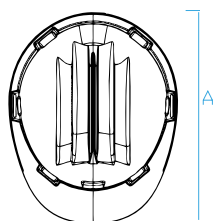

ΤΕΧΝΙΚΑ ΧΑΡΑΚΤΗΡΙΣΤΙΚΑ

Περιγραφή	A*	B*	C*
Κράνος με κουμπί	28,6	13,5	22,9
Mod.	A*	B*	C*

TECHNICAL SHEET

\*ΜΕΤΡΗΣΕΙΣ ΣΕ CM

ΚΡΑΝΗ ΑΣΦΑΛΕΙΑΣ "ARES ELM" ΜΕ ΡΥΘΜΙΣΗ

Απαραίτητα αξεσουάρ για ασφάλεια. Με εσωτερικό ρυθμιζόμενο κεφαλόδεσμο πολυαιθυλενίου και αντιδρωτική ταινία για περισσότερη άνεση.

**Υλικό:** Υψηλής αντοχής σε κρούση πολυπροπυλένιο

SAFETY HELMET "ARES ELM" WITH KNOB CONTROL

This article is an essential accessory in order to ensure safety in building site. Comfortable and well-finished with adjustable harness with knob control providing secure fit and a sweatband for improved comfort.

**Material:** High impact polypropylene.

ΧΡΩΜΑΤΑ / COLORS



EN 166



ΑΤΟΜΙΚΗ ΣΥΣΚΕΥΑΣΙΑ



ΟΠΕΣ ΕΞΑΕΡΙΣΜΟΥ

ΣΥΣΚΕΥΑΣΙΕΣ ΠΡΟΪΟΝΤΟΣ

Κωδικός	Περιγραφή	Χρώμα	Συσκ.	Κουτί	Βάρος
OCCH-07	Πανοραμικά γυαλιά προστασίας πολυκαρβονικά		8	160	0,080 kg/τεμ.
Code	Mod.	Col.	Pack.	Box	Weight

PRODUCT ORDER DATA SHEET

ΠΑΝΟΡΑΜΙΚΑ ΠΟΛΥΚΑΡΒΟΝΙΚΑ ΓΥΑΛΙΑ ΠΡΟΣΤΑΣΙΑΣ

Σκελετός από PVC και επιφάνεια όρασης από πολυκαρβονικό. Μπορούν να φορεθούν πάνω από γυαλιά μυωπίας/πρεσβυωπίας.

**Υλικό:** Εύκαμπτος σκελετός PVC - Αντιθαμβωτική επιφάνεια όρασης

PANORAMIC POLYCARBONATE GOGGLES

Manufactured in vinyl and acetate. It can be worn over prescription spectacles.

**Material:** Flexible vinyl frame - Antifog acetate lense.

ΧΡΩΜΑΤΑ / COLORS



ΑΤΟΜΙΚΗ ΣΥΣΚΕΥΑΣΙΑ

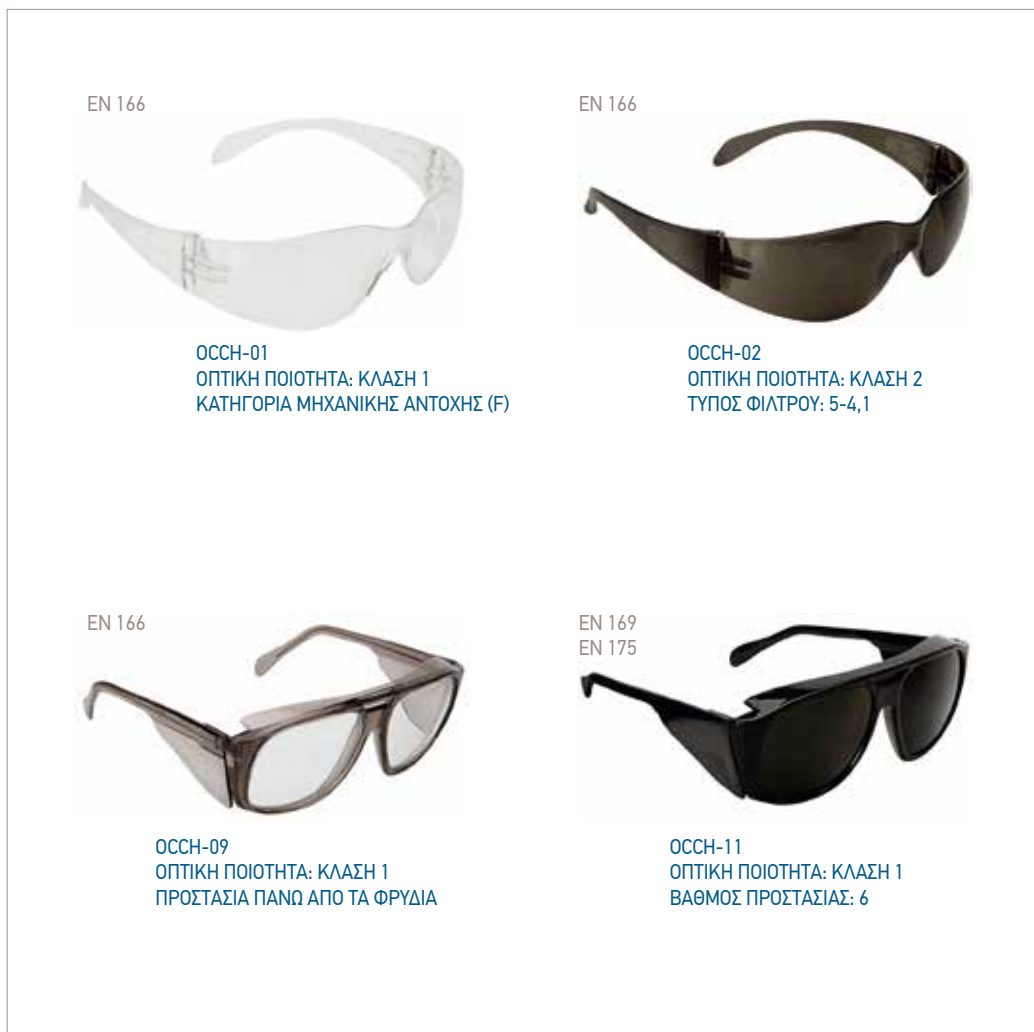

ΣΥΣΚΕΥΑΣΙΕΣ ΠΡΟΪΟΝΤΟΣ					
Κωδικός	Περιγραφή	Χρώμα	Συσκ.	Κουτί	Βάρος
OCCH-01	Πανοραμικά γυαλιά προστασίας	○	12	516	0,025 kg/τεμ.
OCCH-02	Πανοραμικά γυαλιά προστασίας	●	12	516	0,025 kg/τεμ.
OCCH-09	Πανοραμικά γυαλιά προστασίας	●	12	516	0,060 kg/τεμ.
OCCH-11	Πανοραμικά γυαλιά προστασίας	●	12	516	0,060 kg/τεμ.
Code	Mod.	Col.	Pack.	Box	Weight

PRODUCT ORDER DATA SHEET

ΠΑΝΟΡΑΜΙΚΑ ΠΟΛΥΚΑΡΒΟΝΙΚΑ ΓΥΑΛΙΑ ΠΡΟΣΤΑΣΙΑΣ

Πολυκαρβονικά γυαλιά ελαφριού τύπου για προστασία των ματιών από εκτινασόμενα σωματίδια.

**Υλικό:** Πολυκαρβονικό

PANORAMIC POLYCARBONATE GOGGLES

Manufactured in lightweight polycarbonate to protect against risks from impact of particles at high speed and low energy.

**Material:** Polycarbonate.

EN 149



**MASCH-01**  
• ΤΥΠΟΣ FFP1  
• ΧΩΡΙΣ ΒΑΛΒΙΔΑ ΕΚΠΝΟΗΣ



**MASCH-02**  
• ΤΥΠΟΣ FFP1  
• ΜΕ ΒΑΛΒΙΔΑ ΕΚΠΝΟΗΣ  
• ΕΝΕΡΓΟΥ ΑΝΘΡΑΚΑ



**MASCH-04**  
• ΤΥΠΟΣ FFP2  
• ΧΩΡΙΣ ΒΑΛΒΙΔΑ ΕΚΠΝΟΗΣ



**MASCH-03**  
• ΤΥΠΟΣ FFP1  
• ΜΕ ΒΑΛΒΙΔΑ ΕΚΠΝΟΗΣ  
• ΜΕΓΙΣΤΟ ΕΠΙΠΕΔΟ ΧΡΗΣΗΣ



**MASCH-05**  
• ΤΥΠΟΣ FFP2  
• ΜΕ ΒΑΛΒΙΔΑ ΕΚΠΝΟΗΣ



**MASCH-06**  
• ΤΥΠΟΣ FFP3  
• ΧΩΡΙΣ ΒΑΛΒΙΔΑ ΕΚΠΝΟΗΣ

ΧΡΩΜΑΤΑ / COLORS



**ΜΑΣΚΕΣ ΣΕ  
ΑΤΟΜΙΚΗ ΣΥΣΚΕΥΑΣΙΑ**

**TLV:** τιμή ορίου κατωφλιού μιας χημικής ουσίας είναι το ανώτερο επίπεδο συγκέντρωσης της στο οποίο μπορεί να εκτίθεται ο εργαζόμενος σε καθημερινή βάση, χωρίς δυσμενείς επιπτώσεις για την υγεία του.

**TLV:** The threshold limit value of a chemical substance is a level to which it is believed a worker can be exposed day after day for working lifetime without adverse health effects.

#### ΣΥΣΚΕΥΑΣΙΕΣ ΠΡΟΪΟΝΤΟΣ

Κωδικός	Περιγραφή	Συσκ.	Κουτί	Βάρος
MASCH-01	Μάσκα με φίλτρο 1710 - FFP1	20	960	0,014 kg/τεμ.
MASCH-02	Μάσκα με φίλτρο 1710 C- FFP1 ενεργός άνθρακας	12	576	0,048 kg/τεμ.
MASCH-03	Μάσκα με φίλτρο 1710 V- FFP1 βαλβίδα	12	576	0,021 kg/τεμ.
MASCH-04	Μάσκα με φίλτρο 1720- FFP2	20	960	0,014 kg/τεμ.
MASCH-05	Μάσκα με φίλτρο 1720 V- FFP2 βαλβίδα	12	576	0,021 kg/τεμ.
MASCH-06	Μάσκα με φίλτρο 1730- FFP3 βαλβίδα	12	576	0,021 kg/τεμ.
Code	Mod.	Pack.	Box	Weight

#### PRODUCT ORDER DATA SHEET

#### ΜΑΣΚΕΣ ΜΕ ΦΙΛΤΡΟ

Οι μάσκες με φίλτρο προσφέρουν προστασία έναντι στερεών και υγρών σωματιδίων. Είναι πολύ ελαφριές, άνετες και δε δυσκολεύουν την αναπνοή. Το κλιπ και το εσωτερικό ένθεμα επιτρέπουν την τέλεια εφαρμογή στο πρόσωπο. Απαλλαγμένες από λάτεξ. Συσκευασμένες και σφραγισμένες ατομικά για καλύτερες συνθήκες υγιεινής.

#### HALF FACE FILTRATION MASK

The autofiltering half face masks offer protection against solid and liquid particles. They are very light, comfortable and offer a very low resistance to breathing. The clip and the pad inside allow a perfect fit to the user's face. Elastic latex free. Packed and sealed individually for the best hygienic conditions.





## Ο Ρ Ο Ι Π Ω Λ Η Σ Η Σ Μ Α C O N

**1. Οι παρόντες όροι πώλησης** αντικαθιστούν κάθε παλιό όρο καθώς και συμφωνίες σε σχέση με την πώληση προϊόντων από την MACON σε τρίτα μέρη.

**2. Τιμές:** Ισχύουν οι τιμές που αναφέρονται στον παρόντα τιμοκατάλογο καθώς και οι εμπορικές εκπτώσεις που δίνονται γραπτά από τους αρμόδιους πωλητές. Οι αναφερόμενες τιμές είναι προτεινόμενες, ανώτατες τιμές λιανικής πώλησης. Δεν περιέχουν Φ.Π.Α. 24%, μεταφορικό κόστος και ασφάλιστρα. Αλλαγή τους είναι δυνατή χωρίς προειδοποίηση, αν υπάρξει καθεστώς ανωτέρας βίας, αν και η MACON θα καταβάλλει κάθε προσπάθεια για την έγκαιρη ειδοποίηση των πελατών της. Ειδικές εκπτώσεις μπορούν να γίνουν μόνο σε συγκεκριμένες περιπτώσεις και θα πρέπει να γνωστοποιούνται γραπτά από τη μεριά της MACON.

**3. Όροι πληρωμής:** Οι τρόποι πληρωμής είναι τοις μετρητοίς με προκατάθεση ή αντικαταβολή, ανάλογα με την γραπτή συμφωνία που υπογράφουν τα δύο μέρη. Σε περίπτωση που υπάρξει πίστωση, θα τεθεί κι ένα πλαφόν που θα προκύπτει από το ανοιχτό υπόλοιπο και τις ανείσπρακτες επιταγές. Οι επιταγές αποστέλλονται στο λογιστήριο της MACON με έξοδα του πελάτη.

**4. Όροι και τρόποι λήψης κι εκτέλεση παραγγελιών:** Οι παραγγελίες των πελατών στέλνονται γραπτά στο fax 2310 415100 ή στο email info@macon.gr. Αν κάποιο από τα προϊόντα δεν υπάρχει σε αποθήκη, η MACON υποχρεούται να ειδοποιήσει τον πελάτη όπως και ο πελάτης υποχρεούται με τη σειρά του να δηλώσει αν και για πόσο διάστημα η σχετική παραγγελία θα είναι σε ισχύ. Οποιαδήποτε παραγγελία κωδικών που δεν βρίσκονται σε μόνιμο αποθεματικό, θα συνοδεύεται από προκαταβολή του 40% της αξίας της εκτός αν υπάρξει κάποια ιδιαίτερη γραπτή συμφωνία. Γενικά τα εμπορεύματα παραδίδονται σε πρακτορείο της Θεσσαλονίκης που θα υποδείξει ο πελάτης και το κόστος των μεταφορικών από το πρακτορείο μέχρι την έδρα του πελάτη βαρύνει αυτόν. Εξαιρέσεις και διαφορετικοί όροι παράδοσης γίνονται μόνο κατόπιν γραπτής συμφωνίας. Εάν υπάρχει οποιαδήποτε αντίρρηση/ένσταση από μεριάς του πελάτη σχετικά με την καλή ποιότητα και την ορθή ποσότητα των εμπορευμάτων, θα πρέπει να δηλώνεται γραπτά πάνω στο έντυπο της φορτωτικής κατά τη στιγμή της παραλαβής.

Επιστροφές προϊόντων γίνονται μόνο κατόπιν γραπτής αποδοχής εκ μέρους μας και μόνο αν τα προϊόντα βρίσκονται σε καλή κατάσταση και το ίδιο ισχύει και για την συσκευασία τους. Το σχετικό μεταφορικό κόστος βαρύνει τον πελάτη. Σε καμία περίπτωση δεν γίνονται επιστροφές μετά την παρέλευση 15 ημερών από την ημερομηνία παραλαβής των εμπορευμάτων από τον πελάτη.

**5. Εγγύηση προϊόντων:** Τυχόν εγγυήσεις για κάποια από τα προϊόντα ισχύουν μόνο σε περίπτωση απόλυτης τήρησης των προδιαγραφών τοποθέτησης και χρήσης της παραγωγού εταιρείας.

**6. Προτιμολόγιο:** Η MACON δικαιούται κατά το δοκούν να εκδώσει για κάποιες παραγγελίες προτιμολόγια, τα οποία θα πρέπει να υπογράφονται και να αποστέλλονται πίσω στη MACON. Η υπογραφή στο προτιμολόγιο σημαίνει την πλήρη αποδοχή των όρων που αναφέρονται σε αυτό αλλά και όλων των όρων που αναφέρονται στον παρόντα τιμοκατάλογο.

### 7. Τραπεζικοί λογαριασμοί MACON ΑΤΕΕ:

**ALPHA BANK**  
706 002 002 004764  
IBAN GR 45 0140 7060 7060 0200 2004 764

**ΕΘΝΙΚΗ ΤΡΑΠΕΖΑ**  
251 4700 2361  
IBAN GR 90 0110 2510 0000 2514 7002 361

**ΤΡΑΠΕΖΑ ΠΕΙΡΑΙΩΣ**  
5238 012 859 168  
IBAN GR 40 0172 2380 0052 3801 2859 168

**EUROBANK**  
0026 0041 0202 0008 3860  
IBAN GR 94 0260 0410 0000 2020 0083 860

**BANK OF CYPRUS GROUP**  
357 020 822 703  
IBAN CY 4500 200 195 0000 3570 2082 2703  
BIC/SWIFT BCYPCY 2 N

**PROCREDIT BANK**  
IBAN GR 17 1160 000 0000 0014 0002 0301  
BIC/SWIFT PRCBGAA





# MACON

Δομικά υλικά από θεμέλια ως οροφή

ΚΕΝΤΡΙΚΕΣ ΕΓΚΑΤΑΣΤΑΣΕΙΣ  
(LOGISTICS CENTER):

Απόλλωνος, Λυγαριά Πυλαίας,  
555 35, Θεσσαλονίκη

T: 2310 428 900, F: 2310 415 100,

ΥΠΟΚΑΤΑΣΤΗΜΑ: Μιχαήλ Ψελλού 28,  
546 55, Θεσσαλονίκη

T: 2310 402 152

E: [info@macon.gr](mailto:info@macon.gr),  
[www.macon.gr](http://www.macon.gr)